



# Badheizkörper

## Technische Preisliste 1-2025



Badheizkörper

# Heizkörper können viel mehr als heizen

Heizkörper und andere Heizungs-lösungen hatten viel zu lange ein erstaunlich geringes Ansehen. Dabei sind sie in jedem Heim ganz entscheidend mitverantwortlich für den Wohnkomfort. Für uns sorgen Heizungs-lösungen nicht nur in jedem Raum ganzjährig für das optimale Klima, sondern tragen auch einen wesentlichen Anteil zum Erscheinungsbild und Empfinden Ihrer Wohnwelt bei. Als perfekte Ergänzung Ihres persönlichen Einrichtungsstils fügen sie sich mit verschiedenen Formen, Abmessungen und Farben nahtlos in ihre Umgebung ein.

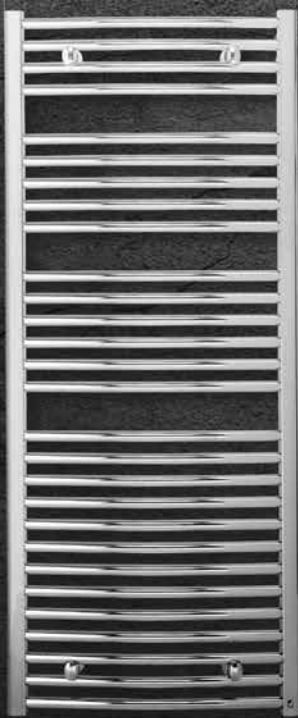

Flores C CH



Elato ET

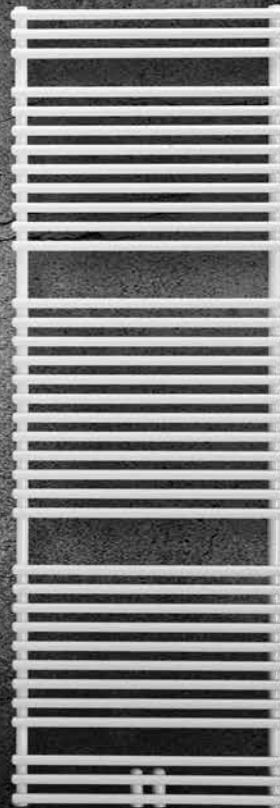

Santorini M

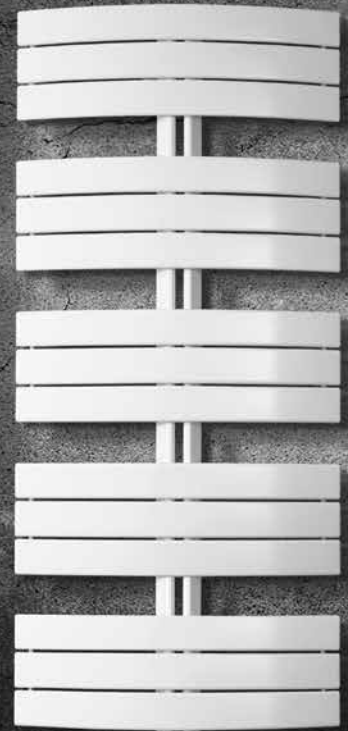

Apolima



# Figuresse – Badgestaltung in ihrer **schönsten Form**

Mit der neuen Figuresse-Reihe erhält der Heizungsprofi außergewöhnliche Lösungen für den designorientierten Kunden. Ein komplettes Sortiment an wasserbasierten und elektrischen Design-Badheizkörpern, durchdachte Montagelösungen und die benutzerfreundliche elektrische Regelung sind nur einige der Annehmlichkeiten, die Figuresse bietet. Außerdem haben wir die Design-Badheizkörper ständig in drei Trendfarben auf Lager: weiß (RAL 9016), matt Tiefschwarz (RAL 9005) und matt Anthrazitgrau (RAL 7016)!

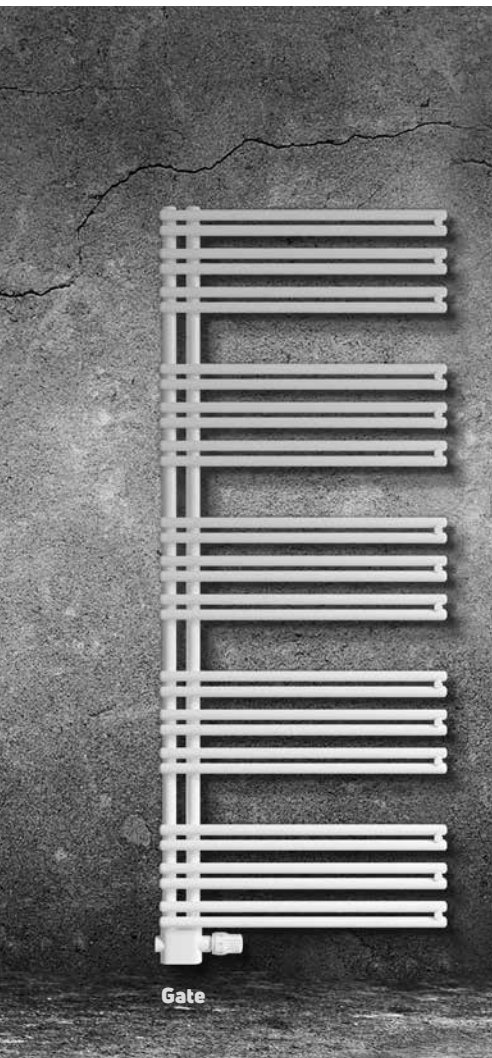

## Design-Badheizkörper Figuresse

Gate	4
Gate E	6
Rasp	8
Rasp E	10
Twist	12
Twist E	14
Ellipse	16
Ellipse E	18
Impulse	20
Impulse E	22
Squasy	24
Squasy E	26
Squara	28
Squara E	30
Slim	32
Slim E	34
Bar E	36

## Badheizkörper

Flores & Flores M	38
Flores C & Flores CM	41
Flores CH & Flores C CH	44
Flores A	46
Santorini M	49
Santorini CM	51
Apia	53
Leros	56
Apolima	58
Elato	60
Evia	62
Elato E	64
Elato ET	66
Milos E	68
Flores E	70
Flores C E	72
Zubehör	74
Betriebs- und Handhabungsbedingungen	80
Sonderfarben	82

### Modellabkürzungen

A = Austauschheizkörper C = curved = gebogen CH = verchromt E = elektrisch M = Mittenanschluss S = asymmetrisch gebogen T = „Turbo“

### Symbole

**2** entspricht Anforderungsklasse 2 der VDI 6036



entspricht Anforderungsklasse 3 der VDI 6036

### Bestellnummern

Der **fett gedruckte Bestandteil** entspricht der in Datenorm geführten Artikelnummer.

Die komplette Bestell-Nummer ist, sofern nicht anders vermerkt, die Purmo Werksartikelnummer!

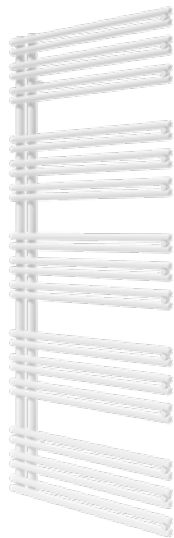

## Gate

### Charakterisierung

Runde Heizelemente, die in Gruppen angeordnet und an einem doppelten Sammelrohr montiert sind, erwecken den Eindruck eines Tores. Mit seinen runden Formen ist der Gate ein angenehmer Begleiter für natürliche Trends im Bad. Dabei bietet dieser Design-Badheizkörper reichlich Platz für viele Handtücher.

### Technische Daten

Beschreibung	Rundrohr-Design-Badheizkörper mit waagerechten Rohren mit $\varnothing$ 22 mm und senkrechten Sammelrohren mit $\varnothing$ 30 mm in Rohr-auf-Rohr-Ausführung.
Anschlüsse	2 x G 1/2" IG unten und 2 x G 1/2" IG oben in den Sammelrohren
Befestigung	der Heizkörper wird mit 4 Wandhalterungen an der Wand befestigt; die Konsolen sind farblich auf die Heizkörperfarbe abgestimmt 
Beschichtung	nach DIN 55 900, RAL 9016 Verkehrsweiß als Pulver-Einbrennlackierung. Ab Lager lieferbare Sonderfarben aus der Farbskala 2: RAL 7016 matt Anthrazitgrau (Bestellcode S0022) und RAL 9005 matt Tiefschwarz (Bestellcode S0029). Andere Farben gemäß „Farbauswahl Design-Badheizkörper Figuresse“ (Seite 83).
Betriebsdruck	10 bar
Prüfdruck	13 bar
max. Temperatur	110 °C
Sicherheit	Konstruktion entsprechend den Anforderungen der Arbeitssicherheit gemäß den Richtlinien der gesetzlichen Unfallversicherer (GUV)
Verpackung	Der Heizkörper ist einzeln in einem Karton mit Schutzecken verpackt. Der gesamte Karton ist in Schrumpffolie eingeschweißt. Die Verpackung bleibt bis zur Montage am Heizkörper, um Beschädigungen vorzubeugen.

Abb. 5 Design-Badheizkörper Gate



Abb. 6 Abmessungen und Montage Maße



Abb. 7 Rohranordnung

### Anschluss

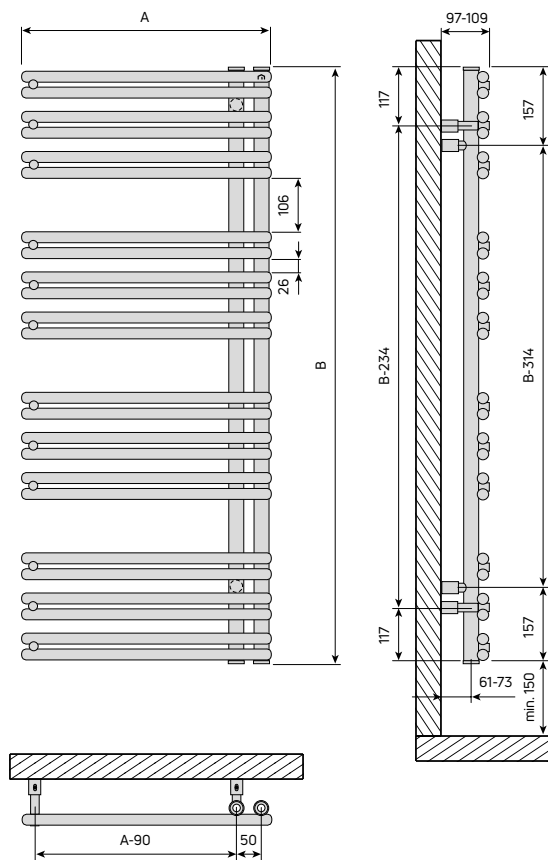
Der Vorlauf- und Rücklaufanschluss erfolgt von unten über 2 Anschlüsse G 1/2" IG. Durch die Drehbarkeit des Heizkörper kann die Ausrichtung der Handtuchöffnungen wahlweise nach rechts oder links erfolgen.

### Befestigung

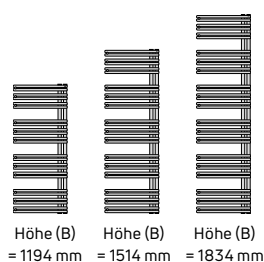
Der Heizkörper wird mit 4 im Lieferumfang enthaltenen Wandhalterungen an der Wand befestigt. Die Wandhalterungen sind farblich auf die Heizkörperfarbe abgestimmt.



Abb. 8 Anschluss

### Preise, Abmessungen und Leistungsdaten

GATE										
Modell	Maße (mm)			Gewicht (kg)	Inhalt (l)	Exponent n	75/65/20°C (W)	Preis RAL 9016 €	Preis Farbskala 1 €	Preis Farbskala 2 €
	Nabenabstand	Höhe (B)	Länge (A)							
Gate 1194x500	50	1194	500	9,85	4,80	1,2305	547	660,23	825,29	924,32
Gate 1194x600	50	1194	600	11,17	5,44	1,1707	644	669,25	836,56	936,95
Gate 1514x500	50	1514	500	12,30	5,80	1,2458	678	726,34	907,93	1016,88
Gate 1514x600	50	1514	600	13,96	6,80	1,2341	798	737,44	921,80	1032,42
Gate 1834x500	50	1834	500	14,80	6,45	1,2482	835	788,79	985,99	1104,31
Gate 1834x600	50	1834	600	16,76	7,89	1,2485	984	802,77	1003,46	1123,88

### Ausschreibungstext

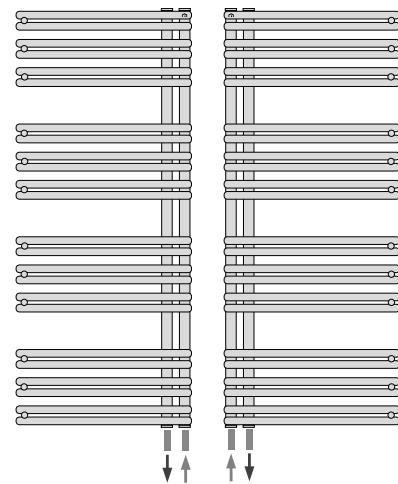
Pos.	Menge	Artikelbezeichnung	Einheitspreis	Gesamtpreis
		<p><b>Design-Badheizkörper Gate</b>                      Design-Badheizkörper Gate mit aufgesetzten, waagerechten, geraden Präzisionsstahlrohren Ø 22 mm und senkrechten Sammelrohren Ø 30 mm                      fertiglackiert in Standardfarbe RAL 9016 als Pulver-Einbrennlackierung, Beschichtung entsprechend DIN 55900                      montagefertig inklusive Befestigung (AK 3 gem. VDI 6036) in Farbe des Heizkörpers, inklusive Design-Blind- und -Entlüftungsstopfen                      seitlicher Anschluss 2 x G 1/2" IG unten und 2 x G 1/2" IG oben in den senkrechten Sammelrohren für Vorlauf- und Rücklaufanschluss (Nabenabstand 50 mm) an die Warmwasserheizungsanlage, optional rechts oder links                      Heizkörperleistung gemessen nach DIN EN 442                      Konstruktion entsprechend den Anforderungen der Arbeitssicherheit gemäß den Richtlinien der gesetzlichen Unfallversicherer (GUV)                      Der Heizkörper ist einzeln in einem Karton mit Schutzecken verpackt, der gesamte Karton ist in Schrupffolie eingeschweißt.</p>		

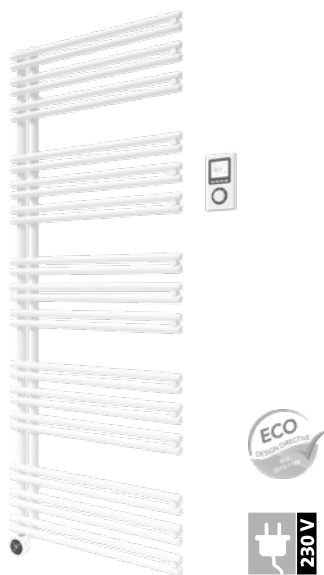

## Gate E

### Charakterisierung

Runde Heizelemente, die in Gruppen angeordnet und an einem doppelten Sammelrohr montiert sind, erwecken den Eindruck eines Tores. Mit seinen runden Formen ist der Gate ein angenehmer Begleiter für natürliche Trends im Bad. Dabei bietet dieser Design-Badheizkörper reichlich Platz für viele Handtücher. Und dank des rein elektrischen Betriebs ist der Gate E vollkommen unabhängig von einer Heizungsanlage.

Die Regelung des Gate E erfolgt über einen drahtlosen, batteriebetriebenen Infrarot-Raumthermostat. Dieser verfügt über einen eingebauten, programmierbaren Timer. Selbstverständlich ist auch eine thermostatische Regelung möglich. Eine perfekte Lösung für häufig genutzte Badezimmer!

### Technische Daten

**Beschreibung** rein elektrisch betriebener Rundrohr-Design-Badheizkörper mit waagerechten Rohren mit  $\varnothing 22$  mm und senkrechten Sammelrohren mit  $\varnothing 30$  mm in Rohr-auf-Rohr-Ausführung; werkseitig mit einem Wasser-Glykol-Gemisch gefüllt sowie druck- und funktionsgeprüft; Standard mit rechts angeordneten Sammelrohren, Sonderausführung mit linker Anordnung.

**Anschluss** Schuko-Stecker mit 1,5 m langem Kabel für 230 V

**Befestigung** der Heizkörper wird mit 4 Wandhalterungen an der Wand befestigt; die Konsolen sind farblich auf die Heizkörperfarbe abgestimmt. Montage nur im Schutzbereich 3!

**Beschichtung** nach DIN 55 900, RAL 9016 Verkehrsweiß als Pulver-Einbrennlackierung. Ab Lager lieferbare Sonderfarben aus der Farbskala 2: RAL 7016 matt Anthrazitgrau (Bestellcode S0022) und RAL 9005 matt Tiefschwarz (Bestellcode S0029). Andere Farben gemäß „Farbauswahl Design-Badheizkörper Figuresse“ (Seite 83).

**Lieferumfang** montagefertig inklusive Befestigung; FCIR-Elektro-Heizpatrone mit integriertem Regelgerät mit Schuko-Stecker sowie FCIR-Infrarotraumthermostat.

**Normen**

- Schutzklasse I – 230 V / 50 Hz / IP X5
- CE-Konformitätserklärung – Niederspannungsrichtlinie – EMV-Richtlinie
- Richtlinie 2011/65/EU (2002/95/EG), RoHS-Richtlinie
- Verordnung 1907/2006/EG, REACH-Verordnung
- Richtlinie 2012/19/EU (2002/96/EG), WEEE-Richtlinie
- Öko-Design-Richtlinie 2015/1188 (EU)

**Verpackung** Der Heizkörper ist einzeln in einem Karton mit Schutzecken verpackt. Der gesamte Karton ist in Schrumpffolie eingeschweißt. Die Verpackung bleibt bis zur Montage am Heizkörper, um Beschädigungen vorzubeugen.

Abb. 9 Design-Badheizkörper Gate E (Abbildung zeigt Sonderausführung links)



Abb. 10 Abmessungen und Montagemaß



Abb. 11 Rohranordnung

## Anschluss

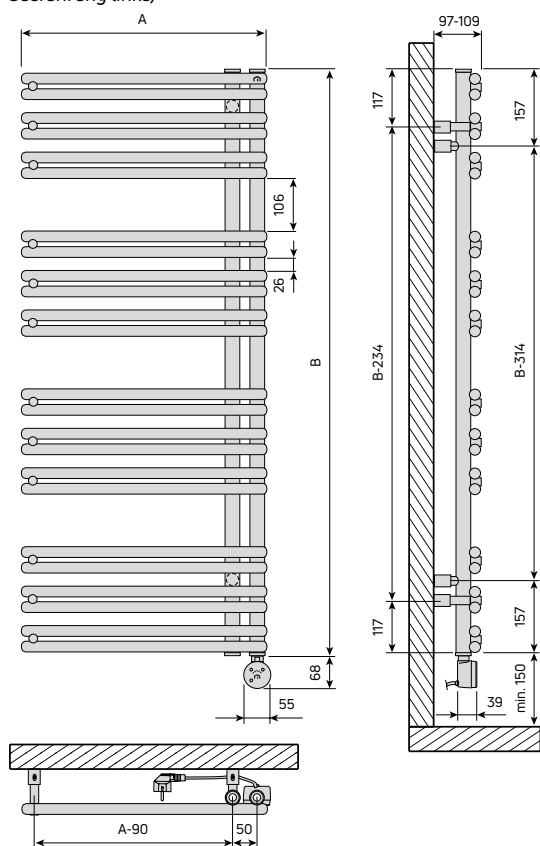
Schuko-Stecker mit 1,5 m langem Kabel für 230 V; Heizelement und Infrarotraumthermostat im Lieferumfang. Die Leistung des Heizelements ist so gewählt, dass eine Oberflächentemperatur von 60 °C erreicht wird (bei Einstellung 100 %, 230 V, 20 °C Raumtemperatur).

## Befestigung

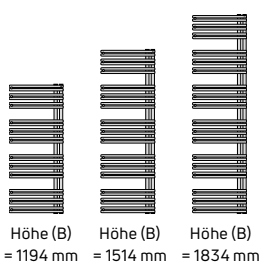
Der Heizkörper wird mit 4 im Lieferumfang enthaltenen Wandhalterungen an der Wand befestigt. Die Wandhalterungen sind farblich auf die Heizkörperfarbe abgestimmt.

## Preise, Abmessungen und Leistungsdaten

GATE E								
Modell	Maße (mm)			Gewicht (kg)	Leistung elektrisch (W)	Preis RAL 9016 €	Preis Farbskala 1 €	Preis Farbskala 2 €
	Höhe (B)	Höhe inkl. Regelgerät	Länge (A)					
Gate E 1194x500	1194	1262	500	14,20	400	1064,76	1330,95	1490,66
Gate E 1514x500	1514	1582	500	18,10	400	1095,32	1369,15	1533,45
Gate E 1514x600	1514	1582	600	20,40	600	1107,62	1384,53	1550,67
Gate E 1834x600	1834	1902	600	24,40	800	1164,83	1456,04	1630,76

## Ausschreibungstext

Pos.	Menge	Artikelbezeichnung	Einheitspreis	Gesamtpreis
		<p><b>Design-Badheizkörper Gate E</b></p> <p>Design-Badheizkörper Gate E in rein elektrischer Ausführung mit aufgesetzten, waagerechten, geraden Präzisionsstahlrohren Ø 22 mm und senkrechten Sammelrohren Ø 30 mm; Standard mit rechts angeordneten Sammelrohren, Sonderausführung mit linker Anordnung</p> <p>fertiglackiert in Standardfarbe RAL 9016 als Pulver-Einbrennlackierung, Beschichtung entsprechend DIN 55900</p> <p>werkseitig mit einem Wasser-Glykol-Gemisch gefüllt sowie druck- und funktionsgeprüft</p> <p>montagefertig inklusive Befestigung (AK 3 gem. VDI 6036) in Farbe des Heizkörpers</p> <p>Heizkörper einzeln in einem Karton mit Schutzecken verpackt, der gesamte Karton ist in Schrumpffolie eingeschweißt</p> <p>Heizelement und Infrarotraumthermostat im Lieferumfang; Schuko-Stecker mit 1,5 m langem Kabel für 230 V; Schutzklasse I, Schutzart IP X5; Montage nur im Schutzbereich 3</p>		



Abb. 12 Design-Badheizkörper Rasp

## Rasp

### Charakterisierung

Mit seiner flachen Form und geringen Bautiefe fügt sich dieser Design-Badheizkörper optimal an die Wand. Er wird zu einem Teil der Einrichtung und hebt das Interieur auf ein neues Niveau. Mit dem Aufbau in 90°-Winkeln und den schlanken Rechtecken bietet der Rasp ausreichend Platz für das Trocknen von Handtüchern.

### Technische Daten

Beschreibung	Design-Badheizkörper mit Flachrohren 70 x 11 mm und D-Profil-Sammelrohren 40 x 30 mm in Rohr-auf-Rohr-Ausführung
Anschlüsse	Mittenanschluss 2 x G 1/2" IG (Nabenabstand 50 mm); 2 x G 1/2" IG unten und 2 x G 1/2" IG oben in den Sammelrohren
Befestigung	der Heizkörper wird mit 4 Wandhalterungen an der Wand befestigt; die Konsolen sind farblich auf die Heizkörperfarbe abgestimmt 
Beschichtung	nach DIN 55 900, RAL 9016 Verkehrsweiß als Pulver-Einbrennlackierung. Ab Lager lieferbare Sonderfarben aus der Farbskala 2: RAL 7016 matt Anthrazitgrau (Bestellcode S0022) und RAL 9005 matt Tiefschwarz (Bestellcode S0029). Andere Farben gemäß „Farbauswahl Design-Badheizkörper Figuresse“ (Seite 83).
Betriebsdruck	5 bar
Prüfdruck	6,5 bar
max. Temperatur	110 °C
Sicherheit	Konstruktion entsprechend den Anforderungen der Arbeitssicherheit gemäß den Richtlinien der gesetzlichen Unfallversicherer (GUV)
Verpackung	Der Heizkörper ist einzeln in einem Karton mit Schutzecken verpackt. Der gesamte Karton ist in Schrupffolie eingeschweißt. Die Verpackung bleibt bis zur Montage am Heizkörper, um Beschädigungen vorzubeugen.



Abb. 13 Abmessungen und Montage Maße



Abb. 14 Rohranordnung

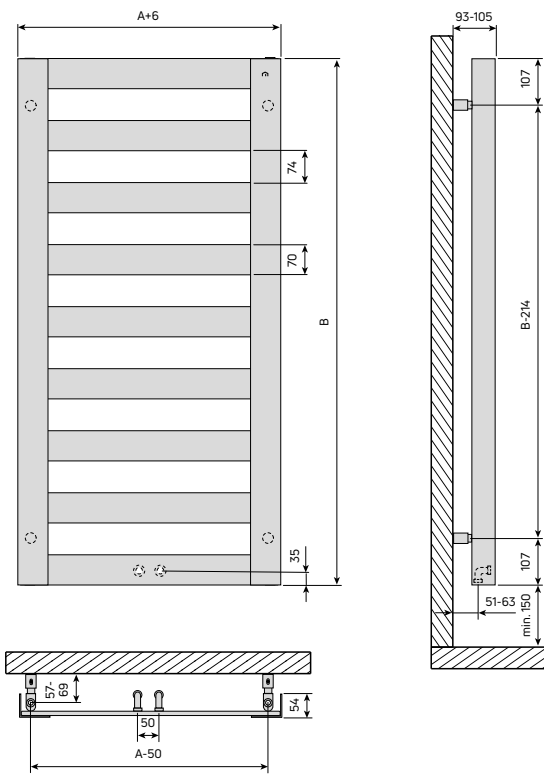

### Anschluss

Der Vorlauf- und Rücklaufanschluss erfolgt von unten über 2 Mittenanschlüsse G 1/2" IG oder alternativ seitlich in den Sammelrohren (je G 1/2" IG).

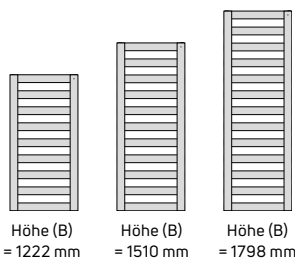
### Befestigung

Der Heizkörper wird mit 4 im Lieferumfang enthaltenen Wandhalterungen an der Wand befestigt. Die Wandhalterungen sind farblich auf die Heizkörperfarbe abgestimmt.



Abb. 15 Anschluss

### Preise, Abmessungen und Leistungsdaten

RASP										
Modell	Maße (mm)			Gewicht (kg)	Inhalt (l)	Exponent n	75/65/20°C (W)	Preis RAL 9016 €	Preis Farbskala 1 €	Preis Farbskala 2 €
	Nabenabstand	Höhe (B)	Länge (A)							
Rasp 1222x606	50 / 550	1222	606	16,68	4,73	1,2166	658	777,55	971,94	1088,57
Rasp 1222x706	50 / 650	1222	706	18,42	5,17	1,2091	738	812,31	1015,39	1137,23
Rasp 1510x606	50 / 550	1510	606	20,17	5,92	1,2182	773	882,08	1102,60	1234,91
Rasp 1510x706	50 / 650	1510	706	22,43	6,43	1,2123	867	920,38	1150,48	1288,53
Rasp 1798x606	50 / 550	1798	606	23,68	6,97	1,2123	888	1091,26	1364,08	1527,76
Rasp 1798x706	50 / 650	1798	706	26,12	7,63	1,2144	996	1140,00	1425,00	1596,00

### Ausschreibungstext

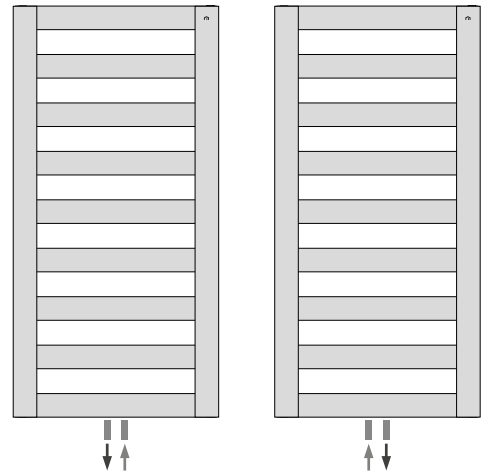
Pos.	Menge	Artikelbezeichnung	Einheitspreis	Gesamtpreis
		<p><b>Design-Badheizkörper Rasp</b> Design-Badheizkörper Rasp mit Flachrohren 70 x 11 mm und D-Profil-Sammelrohren 40 x 30 mm in Rohr-auf-Rohr-Ausführung.</p> <p>fertiglackiert in Standardfarbe RAL 9016 als Pulver-Einbrennlackierung, Beschichtung entsprechend DIN 55900</p> <p>montagefertig inklusive Befestigung (AK 3 gem. VDI 6036) in Farbe des Heizkörpers, inklusive Design-Blind- und -Entlüftungsstopfen</p> <p>Mittenanschluss 2 x G 1/2" IG (Nabenabstand 50 mm); 2 x G 1/2" IG unten und 2 x G 1/2" IG oben in den Sammelrohren für Vorlauf- und Rücklaufanschluss an die Warmwasserheizungsanlage, optional rechts oder links</p> <p>Heizkörperleistung gemessen nach DIN EN 442</p> <p>Konstruktion entsprechend den Anforderungen der Arbeitssicherheit gemäß den Richtlinien der gesetzlichen Unfallversicherer (GUV)</p> <p>Der Heizkörper ist einzeln in einem Karton mit Schutzecken verpackt, der gesamte Karton ist in Schrupffolie eingeschweißt.</p>		



## Rasp E

### Charakterisierung

Mit seiner flachen Form und geringen Bautiefe fügt sich dieser Design-Badheizkörper optimal an die Wand. Er wird zu einem Teil der Einrichtung und hebt das Interieur auf ein neues Niveau. Mit dem Aufbau in 90°-Winkeln und den schlanken Rechtecken bietet der Rasp ausreichend Platz für das Trocknen von Handtüchern.

Die Regelung des Rasp E erfolgt über einen drahtlosen, batteriebetriebenen Infrarot-Raumthermostat. Dieser verfügt über einen eingebauten, programmierbaren Timer. Selbstverständlich ist auch eine thermostatische Regelung möglich. Eine perfekte Lösung für häufig genutzte Badezimmer!



### Technische Daten

**Beschreibung** rein elektrisch betriebener Design-Badheizkörper mit Flachrohren 70 x 11 mm und D-Profil-Sammelrohren 40 x 30 mm in Rohr-auf-Rohr-Ausführung; werkseitig mit einem Wasser-Glykol-Gemisch gefüllt sowie druck- und funktionsgeprüft.

**Anschluss** Schuko-Stecker mit 1,5 m langem Kabel für 230 V

**Befestigung** der Heizkörper wird mit 4 Wandhalterungen an der Wand befestigt; die Konsolen sind farblich auf die Heizkörperfarbe abgestimmt. Montage nur im Schutzbereich 3!

**Beschichtung** nach DIN 55 900, RAL 9016 Verkehrsweiß als Pulver-Einbrennlackierung. Ab Lager lieferbare Sonderfarben aus der Farbskala 2: RAL 7016 matt Anthrazitgrau (Bestellcode S0022) und RAL 9005 matt Tiefschwarz (Bestellcode S0029). Andere Farben gemäß „Farbauswahl Design-Badheizkörper Figuresse“ (Seite 83).

**Lieferumfang** montagefertig inklusive Befestigung; FCIR-Elektro-Heizpatrone mit integriertem Regelgerät mit Schuko-Stecker sowie FCIR-Infrarotraumthermostat.

**Normen**

- Schutzklasse I – 230 V / 50 Hz / IP X5
- CE-Konformitätserklärung – Niederspannungsrichtlinie – EMV-Richtlinie
- Richtlinie 2011/65/EU (2002/95/EG), RoHS-Richtlinie
- Verordnung 1907/2006/EG, REACH-Verordnung
- Richtlinie 2012/19/EU (2002/96/EG), WEEE-Richtlinie
- Öko-Design-Richtlinie 2015/1188 (EU)

**Verpackung** Der Heizkörper ist einzeln in einem Karton mit Schutzecken verpackt. Der gesamte Karton ist in Schrumpfolie eingeschweißt. Die Verpackung bleibt bis zur Montage am Heizkörper, um Beschädigungen vorzubeugen.

Abb. 16 Design-Badheizkörper Rasp E



Abb. 17 Abmessungen und Montage Maße



Abb. 18 Rohranordnung

## Anschluss

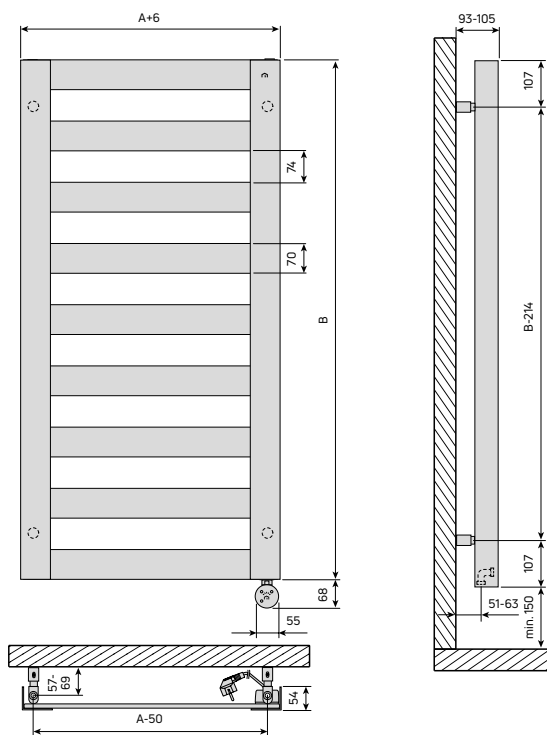
Schuko-Stecker mit 1,5 m langem Kabel für 230 V; Heizelement und Infrarotraumthermostat im Lieferumfang. Die Leistung des Heizelements ist so gewählt, dass eine Oberflächentemperatur von 60 °C erreicht wird (bei Einstellung 100 %, 230 V, 20 °C Raumtemperatur).

## Befestigung

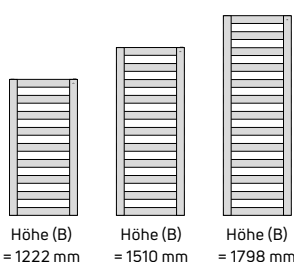
Der Heizkörper wird mit 4 im Lieferumfang enthaltenen Wandhalterungen an der Wand befestigt. Die Wandhalterungen sind farblich auf die Heizkörperfarbe abgestimmt.

## Preise, Abmessungen und Leistungsdaten

RASP E								
Modell	Maße (mm)			Gewicht (kg)	Leistung elektrisch (W)	Preis RAL 9016 €	Preis Farbskala 1 €	Preis Farbskala 2 €
	Höhe (B)	Höhe inkl. Regelgerät	Länge (A)					
Rasp E 1222x606	1222	1290	606	20,90	400	1241,27	1551,59	1737,78
Rasp E 1510x606	1510	1578	606	26,10	600	1306,60	1633,25	1829,24
Rasp E 1510x706	1510	1578	706	28,70	600	1371,93	1714,91	1920,70
Rasp E 1798x706	1798	1866	706	33,70	800	1437,25	1796,56	2012,15

## Ausschreibungstext

Pos.	Menge	Artikelbezeichnung	Einheitspreis	Gesamtpreis
		<p><b>Design-Badheizkörper Rasp E</b>            Design-Badheizkörper Rasp E in rein elektrischer Ausführung mit Flachrohren 70 x 11 mm und D-Profil-Sammelrohren 40 x 30 mm in Rohr-auf-Rohr-Ausführung.</p> <p>fertiglackiert in Standardfarbe RAL 9016 als Pulver-Einbrennlackierung, Beschichtung entsprechend DIN 55900</p> <p>werkseitig mit einem Wasser-Glykol-Gemisch gefüllt sowie druck- und funktionsgeprüft</p> <p>montagefertig inklusive Befestigung (AK 3 gem. VDI 6036) in Farbe des Heizkörpers</p> <p>Heizkörper einzeln in einem Karton mit Schutzecken verpackt, der gesamte Karton ist in Schrumpffolie eingeschweißt</p> <p>Heizelement und Infrarotraumthermostat im Lieferumfang; Schuko-Stecker mit 1,5 m langem Kabel für 230 V; Schutzklasse I, Schutzart IP X5; Montage nur im Schutzbereich 3</p>		



Abb. 19 Design-Badheizkörper Twist

## Twist

### Charakterisierung

Der Twist zeichnet sich durch seine gruppenweise zusammengefassten runden Heizrohre aus, die sich sowohl nach links als auch nach rechts ausrichten. Die perfekte Balance für jeden Tag mit reichlich Platz, um komfortabel Ihre Handtücher zu trocknen.

### Technische Daten

**Beschreibung** Rundrohr-Design-Badheizkörper mit waagerechten Rohren mit  $\varnothing 22$  mm und senkrechten Sammelrohren mit  $\varnothing 30$  mm in Rohr-auf-Rohr-Ausführung. Der Twist besteht aus gruppierten Rundrohren, wobei sich die Gruppen abwechselnd sowohl nach links als auch nach rechts orientieren.

**Anschlüsse** 2 x G 1/2" IG unten und 2 x G 1/2" IG oben in den Sammelrohren

**Befestigung** der Heizkörper wird mit 4 Wandhalterungen an der Wand befestigt; die Konsolen sind farblich auf die Heizkörperfarbe abgestimmt.



**Beschichtung** nach DIN 55 900, RAL 9016 Verkehrsweiß als Pulver-Einbrennlackierung. Ab Lager lieferbare Sonderfarben aus der Farbskala 2: RAL 7016 matt Anthrazitgrau (Bestellcode S0022) und RAL 9005 matt Tiefschwarz (Bestellcode S0029). Andere Farben gemäß „Farbauswahl Design-Badheizkörper Figuresse“ (Seite 83).

**Betriebsdruck** 10 bar

**Prüfdruck** 13 bar

**max. Temperatur** 110 °C

**Sicherheit** Konstruktion entsprechend den Anforderungen der Arbeitssicherheit gemäß den Richtlinien der gesetzlichen Unfallversicherer (GUV)

**Verpackung** Der Heizkörper ist einzeln in einem Karton mit Schutzecken verpackt. Der gesamte Karton ist in Schumpffolie eingeschweißt. Die Verpackung bleibt bis zur Montage am Heizkörper, um Beschädigungen vorzubeugen.



Abb. 20 Abmessungen und Montage Maße



Abb. 21 Rohranordnung

### Anschluss

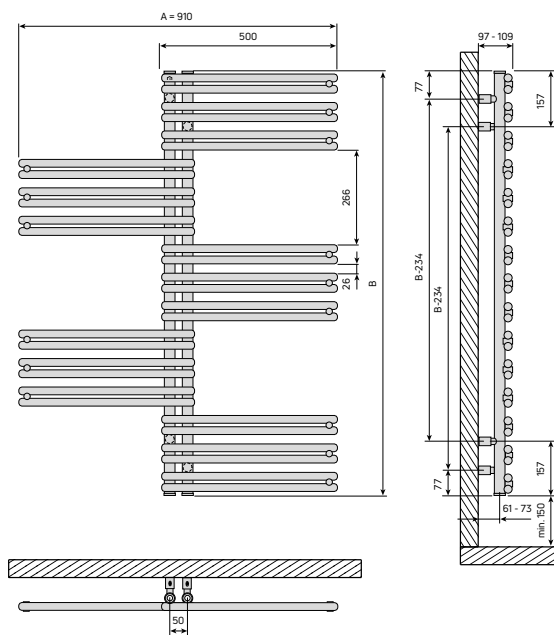
Der Vorlauf- und Rücklaufanschluss erfolgt von unten über 2 Anschlüsse G 1/2" IG. Durch die Drehbarkeit des Heizkörper kann die Ausrichtung der Rohrgruppen wahlweise nach rechts oder links erfolgen.

### Befestigung

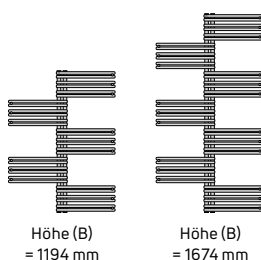
Der Heizkörper wird mit 4 im Lieferumfang enthaltenen Wandhalterungen an der Wand befestigt. Die Wandhalterungen sind farblich auf die Heizkörperfarbe abgestimmt.



Abb. 22 Anschluss

### Preise, Abmessungen und Leistungsdaten

TWIST										
Modell	Maße (mm)			Gewicht (kg)	Inhalt (l)	Exponent n	75/65/20°C (W)	Preis RAL 9016 €	Preis Farbskala 1 €	Preis Farbskala 2 €
	Nabenabstand	Höhe (B)	Länge (A)							
Twist 1194x910	50	1194	910	11,80	5,65	1,2043	706	817,27	1021,59	1144,18
Twist 1674x910	50	1674	910	16,45	7,90	1,2257	957	966,10	1207,63	1352,54

### Ausschreibungstext

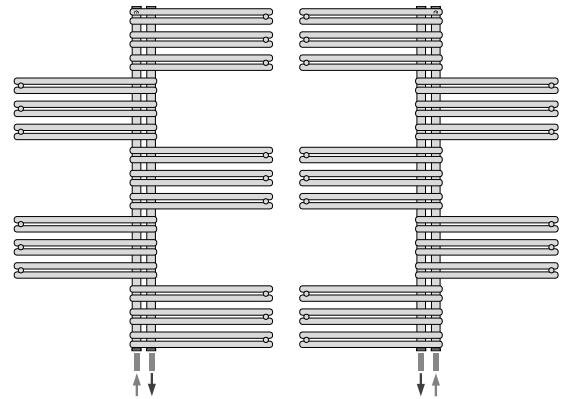
Pos.	Menge	Artikelbezeichnung	Einheitspreis	Gesamtpreis
		<p><b>Design-Badheizkörper Twist</b></p> <p>Design-Badheizkörper Twist mit aufgesetzten, waagerechten, geraden Präzisionsstahlrohren Ø 22 mm und senkrechten Sammelrohren Ø 30 mm; die waagerechten Rundrohre sind jeweils zu Gruppen zusammengefasst, wobei sich die Gruppen abwechselnd nach links und rechts orientieren</p> <p>fertiglackiert in Standardfarbe RAL 9016 als Pulver-Einbrennlackierung, Beschichtung entsprechend DIN 55900</p> <p>montagefertig inklusive Befestigung (AK 3 gem. VDI 6036) in Farbe des Heizkörpers, inklusive Design-Blind- und -Entlüftungstopfen</p> <p>mittiger Anschluss 2 x G 1/2" IG unten und 2 x G 1/2" IG oben in den senkrechten Sammelrohren für Vorlauf- und Rücklaufanschluss (Nabenabstand 50 mm) an die Warmwasserheizungsanlage</p> <p>Heizkörperleistung gemessen nach DIN EN 442</p> <p>Konstruktion entsprechend den Anforderungen der Arbeitssicherheit gemäß den Richtlinien der gesetzlichen Unfallversicherer (GUV)</p> <p>Der Heizkörper ist einzeln in einem Karton mit Schutzecken verpackt, der gesamte Karton ist in Schrumpffolie eingeschweißt.</p>		



## Twist E

### Charakterisierung

Der Twist zeichnet sich durch seine gruppenweise zusammengefassten runden Heizrohre aus, die sich sowohl nach links als auch nach rechts ausrichten. Die perfekte Balance für jeden Tag mit reichlich Platz, um komfortabel Ihre Handtücher zu trocknen.

Die Regelung des Twist E erfolgt über einen drahtlosen, batteriebetriebenen Infrarot-Raumthermostat. Dieser verfügt über einen eingebauten, programmierbaren Timer. Selbstverständlich ist auch eine thermostatische Regelung möglich. Eine perfekte Lösung für häufig genutzte Badezimmer!

### Technische Daten

**Beschreibung** rein elektrisch betriebener Rundrohr-Design-Badheizkörper mit waagerechten Rohren mit  $\varnothing 22$  mm und senkrechten Sammelrohren mit  $\varnothing 30$  mm in Rohr-auf-Rohr-Ausführung. Der Twist besteht aus gruppierten Rundrohren, wobei sich die Gruppen abwechselnd sowohl nach links als auch nach rechts orientieren; werkseitig mit einem Wasser-Glykol-Gemisch gefüllt sowie druck- und funktionsgeprüft.

**Anschluss** Schuko-Stecker mit 1,5 m langem Kabel für 230 V

**Befestigung** der Heizkörper wird mit 4 Wandhalterungen an der Wand befestigt; die Konsolen sind farblich auf die Heizkörperfarbe abgestimmt. Montage nur im Schutzbereich 3!

**Beschichtung** nach DIN 55 900, RAL 9016 Verkehrsweiß als Pulver-Einbrennlackierung. Ab Lager lieferbare Sonderfarben aus der Farbskala 2: RAL 7016 matt Anthrazitgrau (Bestellcode S0022) und RAL 9005 matt Tiefschwarz (Bestellcode S0029). Andere Farben gemäß „Farbauswahl Design-Badheizkörper Figuresse“ (Seite 83).

**Lieferumfang** montagefertig inklusive Befestigung; FCIR-Elektro-Heizpatrone mit integriertem Regelgerät mit Schuko-Stecker sowie FCIR-Infrarotraumthermostat.

**Normen**

- Schutzklasse I – 230 V / 50 Hz / IP X5
- CE-Konformitätserklärung – Niederspannungsrichtlinie – EMV-Richtlinie
- Richtlinie 2011/65/EU (2002/95/EG), RoHS-Richtlinie
- Verordnung 1907/2006/EG, REACH-Verordnung
- Richtlinie 2012/19/EU (2002/96/EG), WEEE-Richtlinie
- Öko-Design-Richtlinie 2015/1188 (EU)

**Verpackung** Der Heizkörper ist einzeln in einem Karton mit Schutzecken verpackt. Der gesamte Karton ist in Schrumpfolie eingeschweißt. Die Verpackung bleibt bis zur Montage am Heizkörper, um Beschädigungen vorzubeugen.

Abb. 23 Design-Badheizkörper Twist E



Abb. 24 Abmessungen und Montage Maße



Abb. 25 Rohranordnung

## Anschluss

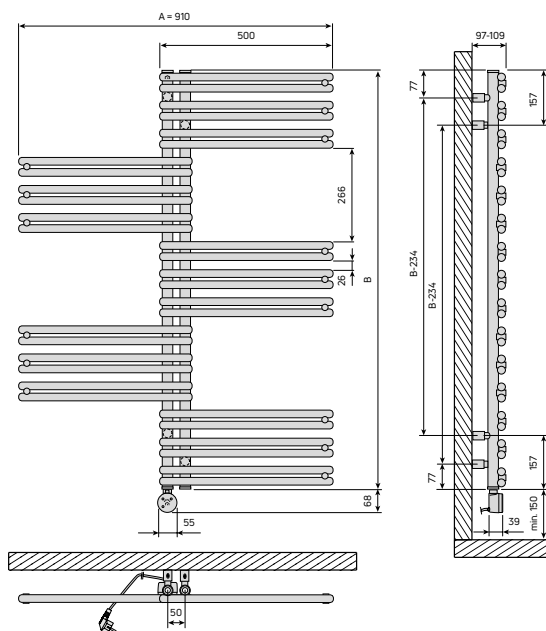
Schuko-Stecker mit 1,5 m langem Kabel für 230 V; Heizelement und Infrarotraumthermostat im Lieferumfang. Die Leistung des Heizelements ist so gewählt, dass eine Oberflächentemperatur von 60 °C erreicht wird (bei Einstellung 100 %, 230 V, 20 °C Raumtemperatur).

## Befestigung

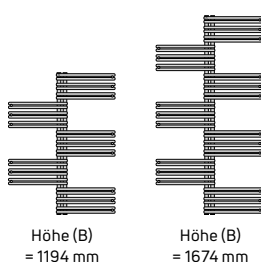
Der Heizkörper wird mit 4 im Lieferumfang enthaltenen Wandhalterungen an der Wand befestigt. Die Wandhalterungen sind farblich auf die Heizkörperfarbe abgestimmt.



Abb. 26 Der FCIR-Infrarotraumthermostat ist im Lieferumfang inbegriffen. Er ermöglicht die Einstellung der Raumtemperatur im Bereich von 10 °C bis 30 °C mit einer Schrittweite von 0,5 °C. Das Gerät zeigt die aktuelle und eingestellte Temperatur sowie die aktuelle Uhrzeit an. Wandmontage oder Tischaufstellung sowie Wochenprogrammerstellung und Timerfunktion (15 Minuten bis 4 Stunden) sind möglich. Stromversorgung über 2x LR03 (AAA) Batterien

## Preise, Abmessungen und Leistungsdaten

TWIST E								
Modell	Maße (mm)			Gewicht (kg)	Leistung elektrisch (W)	Preis RAL 9016 €	Preis Farbskala 1 €	Preis Farbskala 2 €
	Höhe (B)	Höhe inkl. Regelgerät	Länge (A)					
Twist E 1194x910	1194	1262	910	17,10	600	1159,21	1449,01	1622,89
Twist E 1674x910	1674	1742	910	23,90	800	1286,61	1608,26	1801,25

## Ausschreibungstext

Pos.	Menge	Artikelbezeichnung	Einheitspreis	Gesamtpreis
		<p><b>Design-Badheizkörper Twist E</b></p> <p>Design-Badheizkörper Twist E in rein elektrischer Ausführung mit aufgesetzten, waagerechten, geraden Präzisionsstahlrohren Ø 22 mm und senkrechten Sammelrohren Ø 30 mm; die waagerechten Rundrohre sind jeweils zu Gruppen zusammengefasst, wobei sich die Gruppen abwechselnd nach links und rechts orientieren</p> <p>fertiglackiert in Standardfarbe RAL 9016 als Pulver-Einbrennlackierung, Beschichtung entsprechend DIN 55900</p> <p>werkseitig mit einem Wasser-Glykol-Gemisch gefüllt sowie druck- und funktionsgeprüft</p> <p>montagefertig inklusive Befestigung (AK 3 gem. VDI 6036) in Farbe des Heizkörpers</p> <p>Heizkörper einzeln in einem Karton mit Schutzecken verpackt, der gesamte Karton ist in Schrumpffolie eingeschweißt</p> <p>Heizelement und Infrarotraumthermostat sowie Handtuchhalter im Lieferumfang; Schuko-Stecker mit 1,5 m langem Kabel für 230 V; Schutzklasse I, Schutzart IP X5; Montage nur im Schutzbereich 3</p>		



# Ellipse

## Charakterisierung

Der Ellipse besticht mit seiner außergewöhnlichen Form und ist in jedem Interieur ein echter Blickfang. Dieser elliptische Design-Badheizkörper löst sich von allen gewohnten Formen und traditionellen Bauweisen und führt uns in eine völlig neue Dimension der Badgestaltung. Und der praktische Handtuchhalter gehört bereits zum Lieferumfang.

## Technische Daten

**Beschreibung** Ovaler Design-Badheizkörper mit einer 3 mm starken Frontplatte und einer 0,8 mm starken Rückfront aus Stahl. Dank eines speziellen Schweiß- und Produktionsverfahrens mit absolut ebener Front.

**Anschlüsse** 2 x 1/2" IG Mittenanschluss unten und 1 x 1/2" IG rückseitig (Entlüftung)

**Befestigung** Der Heizkörper wird mit 2 im Lieferumfang enthaltenen Wandkonsolen an der Wand befestigt. Die Konsolen sind farblich auf die Heizkörperfarbe abgestimmt. 

**Beschichtung** nach DIN 55 900, RAL 9016 **matt** Verkehrsweiß als Pulver-Einbrennlackierung. Ab Lager lieferbare Sonderfarben aus der Farbskala 2: RAL 7016 matt Anthrazitgrau (Bestellcode S0022) und RAL 9005 matt Tief schwarz (Bestellcode S0029).

**Lieferumfang** montagefertig inklusive Befestigung und eines Handtuchhalters

**Betriebsdruck** 6 bar

**Prüfdruck** 8 bar

**max. Temperatur** 110 °C

**Sicherheit** Konstruktion entsprechend den Anforderungen der Arbeitssicherheit gemäß den Richtlinien der gesetzlichen Unfallversicherer (GUV)

**Verpackung** Der Heizkörper ist einzeln in einem Karton mit Schutzecken verpackt. Der gesamte Karton ist in Schrumpfolie eingeschweißt. Die Verpackung bleibt bis zur Montage am Heizkörper, um Beschädigungen vorzubeugen.

Abb. 27 Design-Badheizkörper Ellipse

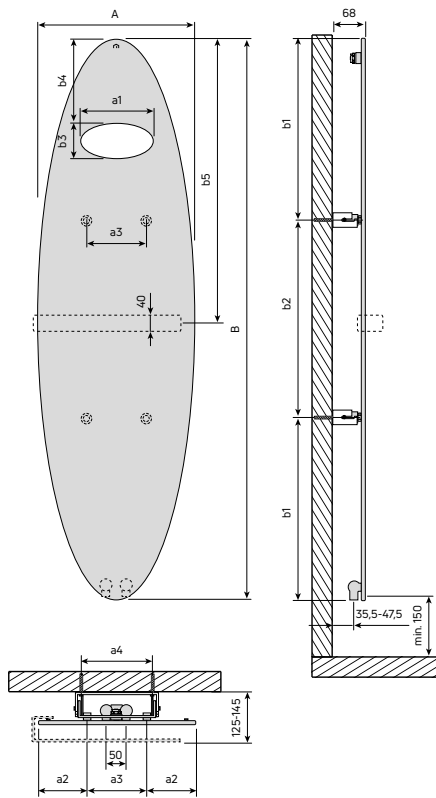

ELLIPSE (mm)		
A	390	490
a1	175	200
a2	122,5	125
a3	145	240
a4	175	270

ELLIPSE (mm)		
B	1390	1790
b1	450	515
b2	490	760
b3	87,5	100
b4	215	275
b5	695	895

Abb. 28 Abmessungen und Montage Maße



### Anschluss

Der Vorlauf- und Rücklaufanschluss erfolgt von unten über den Mittenanschluss 2 x G 1/2" IG.

### Befestigung

Der Heizkörper wird mit 2 im Lieferumfang enthaltenen Wandkonsolen an der Wand befestigt. Die Konsolen sind farblich auf die Heizkörperfarbe abgestimmt.



Abb. 29 Anschluss

### Preise, Abmessungen und Leistungsdaten

ELLIPSE																		
Modell	Maße (mm)												Gewicht (kg)	Inhalt (l)	Exponent n	75/65/20°C (W)	Preis RAL 9016 matt €	Preis Farbskala 2 €
	Nabenabstand	Höhe (B)	Länge (A)	a1	a2	a3	a4	b1	b2	b3	b4	b5						
Ellipse 1390x390	50	1390	390	175	122,5	145	175	450	490	87,5	215	695	13,10	0,70	1,1161	449	740,84	1037,18
Ellipse 1790x490	50	1790	490	200	125	240	270	515	760	100	275	895	20,50	1,00	1,2068	690	1024,39	1434,15

### Ausschreibungstext

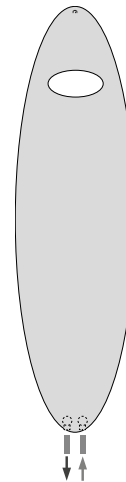
Pos.	Menge	Artikelbezeichnung	Einheitspreis	Gesamtpreis
		<p><b>Design-Badheizkörper Ellipse</b></p> <p>Ovaler Design-Badheizkörper mit einer 3 mm starken Frontplatte und einer 0,8 mm starken Rückfront aus Stahl; dank eines speziellen Schweiß- und Produktionsverfahrens mit absolut ebener Front fertiglackiert in Standardfarbe RAL 9016 matt als Pulver-Einbrennlackierung, Beschichtung entsprechend DIN 55900</p> <p>montagefertig inklusive Befestigung (AK 2 gem. VDI 6036) in Farbe des Heizkörpers, inklusive Entlüftungsstopfen sowie Handtuchhalter</p> <p>Mittenanschluss 2 x G 1/2" IG unten (Nabenabstand 50 mm) für Vorlauf- und Rücklaufanschluss an die Warmwasserheizungsanlage</p> <p>Heizkörperleistung gemessen nach DIN EN 442</p> <p>Konstruktion entsprechend den Anforderungen der Arbeitssicherheit gemäß den Richtlinien der gesetzlichen Unfallversicherer (GUV)</p> <p>Der Heizkörper ist einzeln in einem Karton mit Schutzecken verpackt, der gesamte Karton ist in Schumpffolie eingeschweißt.</p>		

# Ellipse E

## Charakterisierung

Der rein elektrische Ellipse E besticht mit seiner außergewöhnlichen Form und ist in jedem Interieur ein echter Blickfang. Dieser elliptische Design-Badheizkörper löst sich von allen gewohnten Formen und traditionellen Bauweisen und führt uns in eine völlig neue Dimension der Badgestaltung. Und der praktische Handtuchhalter gehört bereits zum Lieferumfang.

In einigen Räumen, wie z. B. dem Badezimmer, bedarf es manchmal an schneller und unabhängiger Wärme. In diesem Fall ist das elektrische Heizen wie mit dem Ellipse E die energieeffizienteste Lösung.

Die Regelung des Ellipse E erfolgt über einen drahtlosen, batteriebetriebenen Infrarot-Raumthermostat. Dieser verfügt über einen eingebauten, programmierbaren Timer. Selbstverständlich ist auch eine thermostatische Regelung möglich. Eine perfekte Lösung für häufig genutzte Badezimmer!

## Technische Daten

**Beschreibung** rein elektrisch betriebener ovaler Design-Badheizkörper mit einer 3 mm starken Frontplatte und einer 0,8 mm starken Rückfront aus Stahl. Dank eines speziellen Schweiß- und Produktionsverfahrens mit absolut ebener Front; werkseitig mit einem Wasser-Glykol-Gemisch gefüllt sowie druck- und funktionsgeprüft.

**Anschluss** Schuko-Stecker mit 1,5 m langem Kabel für 230 V

**Befestigung** Der Heizkörper wird mit 2 im Lieferumfang enthaltenen Wandkonsolen an der Wand befestigt. Die Konsolen sind farblich auf die Heizkörperfarbe abgestimmt. Montage nur im Schutzbereich 3!

**Beschichtung** nach DIN 55 900, RAL 9016 **matt** Verkehrsweiß als Pulver-Einbrennlackierung. Ab Lager lieferbare Sonderfarben aus der Farbskala 2: RAL 7016 matt Anthrazitgrau (Bestellcode S0022) und RAL 9005 matt Tief schwarz (Bestellcode S0029).

**Lieferumfang** montagefertig inklusive Befestigung und eines Handtuchhalters; FCIR-Elektro-Heizpatrone mit integriertem Regelgerät mit Schuko-Stecker sowie FCIR-Infrarotraumthermostat.

**Normen**

- Schutzklasse I – 230 V / 50 Hz / IP 44
- CE-Konformitätserklärung – Niederspannungsrichtlinie – EMV-Richtlinie
- Richtlinie 2011/65/EU (2002/95/EG), RoHS-Richtlinie
- Verordnung 1907/2006/EG, REACH-Verordnung
- Richtlinie 2012/19/EU (2002/96/EG), WEEE-Richtlinie
- Öko-Design-Richtlinie 2015/1188 (EU)

**Verpackung** Der Heizkörper ist einzeln in einem Karton mit Schutzecken verpackt. Der gesamte Karton ist in Schrumpfolie eingeschweißt. Die Verpackung bleibt bis zur Montage am Heizkörper, um Beschädigungen vorzubeugen.



Abb. 30 Design-Badheizkörper Ellipse E

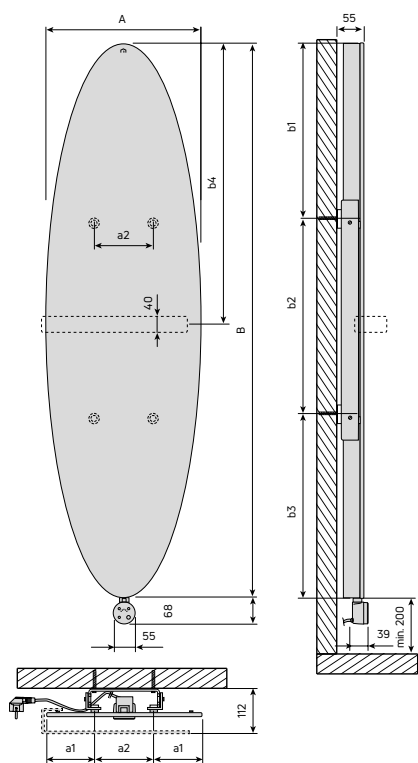

ELLIPSE E (mm)		
A	390	490
a1	122,5	125
a2	145	240

ELLIPSE E (mm)		
B	1390	1790
b1	440	505
b2	490	760
b3	460	525
b4	695	895

Abb. 31 Abmessungen und Montage Maße

### Anschluss

Schuko-Stecker mit 1,5 m langem Kabel für 230 V; Heizelement und Infrarotraumthermostat im Lieferumfang. Die Leistung des Heizelements ist so gewählt, dass eine Oberflächentemperatur von 60 °C erreicht wird (bei Einstellung 100 %, 230 V, 20 °C Raumtemperatur).

### Befestigung

Der Heizkörper wird mit 4 im Lieferumfang enthaltenen Wandhalterungen an der Wand befestigt. Die Wandhalterungen sind farblich auf die Heizkörperfarbe abgestimmt.



Abb. 32 Der FCIR-Infrarotraumthermostat ist im Lieferumfang inbegriffen. Er ermöglicht die Einstellung der Raumtemperatur im Bereich von 10 °C bis 30 °C mit einer Schrittweite von 0,5 °C. Das Gerät zeigt die aktuelle und eingestellte Temperatur sowie die aktuelle Uhrzeit an. Wandmontage oder Tischaufstellung sowie Wochenprogrammerstellung und Timerfunktion (15 Minuten bis 4 Stunden) sind möglich. Stromversorgung über 2x LR03 (AAA) Batterien

### Preise, Abmessungen und Leistungsdaten

ELLIPSE E												
Modell	Maße (mm)								Gewicht (kg)	Leistung elektrisch (W)	Preis RAL 9016 matt €	Preis Farbskala 2 €
	Höhe (B)	Höhe inkl. Regelgerät	Länge (A)	a1	a2	b1	b2	b3				
Ellipse E 1390x390	1390	1458	390	122,5	145	440	490	460	15,50	400	1030,12	1442,17
Ellipse E 1790x490	1790	1858	490	145	240	505	760	525	25,00	600	1276,80	1787,52

### Ausschreibungstext

Pos.	Menge	Artikelbezeichnung	Einheitspreis	Gesamtpreis
		<p><b>Design-Badheizkörper Ellipse E</b></p> <p>Ovaler Design-Badheizkörper in rein elektrischer Ausführung mit einer 3 mm starken Frontplatte und einer 0,8 mm starken Rückfront aus Stahl; dank eines speziellen Schweiß- und Produktionsverfahrens mit absolut ebener Front</p> <p>fertiglackiert in Standardfarbe RAL 9016 matt als Pulver-Einbrennlackierung, Beschichtung entsprechend DIN 55900</p> <p>werkseitig mit einem Wasser-Glykol-Gemisch gefüllt sowie druck- und funktionsgeprüft</p> <p>montagefertig inklusive Befestigung (AK 2 gem. VDI 6036) in Farbe des Heizkörpers</p> <p>Heizkörper einzeln in einem Karton mit Schutzecken verpackt, der gesamte Karton ist in Schrumpffolie eingeschweißt</p> <p>Heizelement und Infrarotraumthermostat sowie Handtuchhalter im Lieferumfang; Schuko-Stecker mit 1,5 m langem Kabel für 230 V; Schutzklasse I, Schutzart IP 44; Montage nur im Schutzbereich 3</p>		



# Impulse

## Charakterisierung

Der Design-Badheizkörper Impulse tanzt aus der Reihe. Mit seiner Wellenform erzeugt er neue Impulse für die Gestaltung jedes Badezimmers und eröffnet ungeahnte Möglichkeiten. Der Heizkörper wird bereits mit einem praktischen Handtuchhalter geliefert.

## Technische Daten

**Beschreibung** Geschwungener Design-Badheizkörper mit einer 3 mm starken Frontplatte und einer 0,8 mm starken Rückfront aus Stahl. Dank eines speziellen Schweiß- und Produktionsverfahrens mit absolut ebener Front.

**Anschlüsse** 2 x 1/2" IG Mittenanschluss unten und 1 x 1/2" IG rückseitig (Entlüftung)

**Befestigung** Der Heizkörper wird mit 2 im Lieferumfang enthaltenen Wandkonsolen an der Wand befestigt. Die Konsolen sind farblich auf die Heizkörperfarbe abgestimmt.



**Beschichtung** nach DIN 55 900, RAL 9016 **matt** Verkehrsweiß als Pulver-Einbrennlackierung. Ab Lager lieferbare Sonderfarben aus der Farbskala 2: RAL 7016 matt Anthrazitgrau (Bestellcode S0022) und RAL 9005 matt Tiefschwarz (Bestellcode S0029).

**Lieferumfang** montagefertig inklusive Befestigung und eines Handtuchhalters

**Betriebsdruck** 6 bar

**Prüfdruck** 8 bar

**max. Temperatur** 110 °C

**Sicherheit** Konstruktion entsprechend den Anforderungen der Arbeitssicherheit gemäß den Richtlinien der gesetzlichen Unfallversicherer (GUV)

**Verpackung** Der Heizkörper ist einzeln in einem Karton mit Schutzecken verpackt. Der gesamte Karton ist in Schrumpffolie eingeschweißt. Die Verpackung bleibt bis zur Montage am Heizkörper, um Beschädigungen vorzubeugen.

Abb. 33 Design-Badheizkörper Impulse

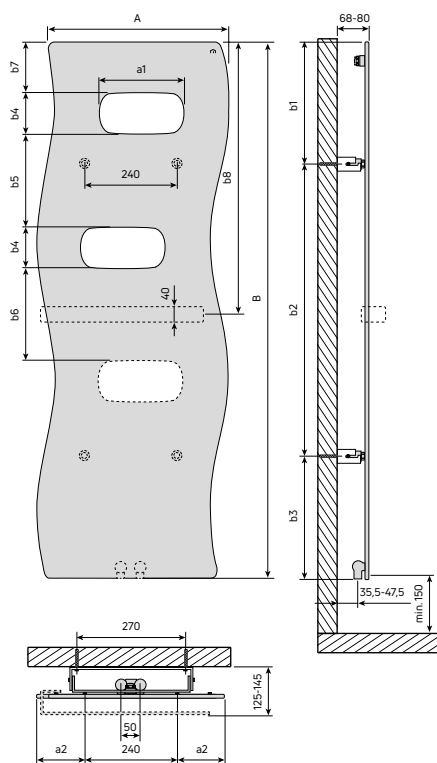

IMPULSE (mm)		
A	500	590
a1	220	250
a2	130	175

IMPULSE (mm)		
B	1390	1790
b1	315	335
b2	760	1120
b3	315	335
b4	110	130
b5	240	320
b6	-	320

Abb. 34 Abmessungen und Montage Maße

### Anschluss

Der Vorlauf- und Rücklaufanschluss erfolgt von unten über den Mittenanschluss 2 x G 1/2" IG.

### Befestigung

Der Heizkörper wird mit 2 im Lieferumfang enthaltenen Wandkonsolen an der Wand befestigt. Die Konsolen sind farblich auf die Heizkörperfarbe abgestimmt.



Abb. 35 Anschluss

### Preise, Abmessungen und Leistungsdaten

IMPULSE																
Modell	Maße (mm)										Gewicht (kg)	Inhalt (l)	Exponent n	75/65/20°C (W)	Preis RAL 9016 matt €	Preis Farbskala 2 €
	Nabenabstand	Höhe (B)	Länge (A)	a1	a2	b1	b2	b3	b4	b5						
Impulse 1390x500	50	1390	500	220	130	315	760	315	110	240	20,50	0,90	1,1592	674	835,45	1169,63
Impulse 1790x590	50	1790	590	250	175	335	1120	335	130	320	30,00	1,20	1,1460	915	1124,46	1574,24

### Ausschreibungstext

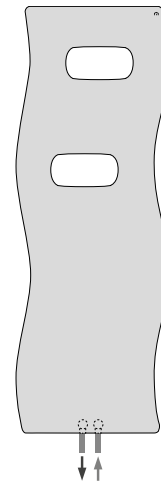
Pos.	Menge	Artikelbezeichnung	Einheitspreis	Gesamtpreis
		<p><b>Design-Badheizkörper Impulse</b>                      Geschwungener Design-Badheizkörper mit einer 3 mm starken Frontplatte und einer 0,8 mm starken Rückfront aus Stahl; dank eines speziellen Schweiß- und Produktionsverfahrens mit absolut ebener Front</p> <p>fertiglackiert in Standardfarbe RAL 9016 matt als Pulver-Einbrennlackierung, Beschichtung entsprechend DIN 55900</p> <p>montagefertig inklusive Befestigung (AK 2 gem. VDI 6036) in Farbe des Heizkörpers, inklusive Entlüftungsstopfen sowie Handtuchhalter</p> <p>Mittenanschluss 2 x G 1/2" IG unten (Nabenabstand 50 mm) für Vorlauf- und Rücklaufanschluss an die Warmwasserheizungsanlage</p> <p>Heizkörperleistung gemessen nach DIN EN 442</p> <p>Konstruktion entsprechend den Anforderungen der Arbeitssicherheit gemäß den Richtlinien der gesetzlichen Unfallversicherer (GUV)</p> <p>Der Heizkörper ist einzeln in einem Karton mit Schutzecken verpackt, der gesamte Karton ist in Schrupffolie eingeschweißt.</p>		



## Impulse E

### Charakterisierung

Der rein elektrische Design-Badheizkörper Impulse E tanzt aus der Reihe. Mit seiner Wellenform erzeugt er neue Impulse für die Gestaltung jedes Badezimmers und eröffnet ungeahnte Möglichkeiten. Der Heizkörper wird bereits mit einem praktischen Handtuchhalter geliefert.

In einigen Räumen, wie z. B. dem Badezimmer, bedarf es manchmal an schneller und unabhängiger Wärme. In diesem Fall ist das elektrische Heizen wie mit dem Impulse E die energieeffizienteste Lösung.

Die Regelung des Impulse E erfolgt über einen drahtlosen, batteriebetriebenen Infrarot-Raumthermostat. Dieser verfügt über einen eingebauten, programmierbaren Timer. Selbstverständlich ist auch eine thermostatische Regelung möglich. Eine perfekte Lösung für häufig genutzte Badezimmer!

Abb. 36 Design-Badheizkörper Impulse E

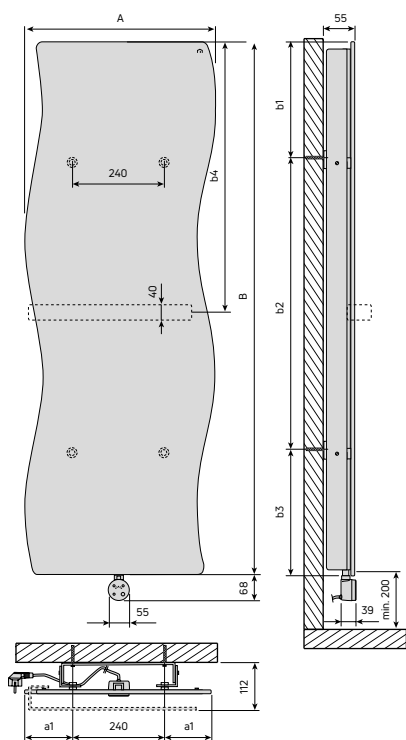

IMPULSE E (mm)		
A	500	590
a1	130	175

IMPULSE E (mm)		
B	1390	1790
b1	305	325
b2	760	1120
b3	325	345
b4	695	895

Abb. 37 Abmessungen und Montage Maße

### Technische Daten

**Beschreibung** rein elektrisch betriebener Design-Badheizkörper aus Stahl mit einer geschwungenen Kontur. Die Frontplatte ist 3 mm stark, die Rückfront 0,8 mm. Dank eines speziellen Schweiß- und Produktionsverfahrens mit absolut ebener Front; werkseitig mit einem Wasser-Glykol-Gemisch gefüllt sowie druck- und funktionsgeprüft.

**Anschluss** Schuko-Stecker mit 1,5 m langem Kabel für 230 V

**Befestigung** Der Heizkörper wird mit 2 im Lieferumfang enthaltenen Wandkonsolen an der Wand befestigt. Die Konsolen sind farblich auf die Heizkörperfarbe abgestimmt. Montage nur im Schutzbereich 3!

**Beschichtung** nach DIN 55 900, RAL 9016 **matt** Verkehrsweiß als Pulver-Einbrennlackierung. Ab Lager lieferbare Sonderfarben aus der Farbskala 2: RAL 7016 matt Anthrazitgrau (Bestellcode S0022) und RAL 9005 matt Tief schwarz (Bestellcode S0029).

**Lieferumfang** montagefertig inklusive Befestigung und eines Handtuchhalters; FCIR-Elektro-Heizpatrone mit integriertem Regelgerät mit Schuko-Stecker sowie FCIR-Infrarotraumthermostat.

**Normen**

- Schutzklasse I – 230 V / 50 Hz / IP 44
- CE-Konformitätserklärung – Niederspannungsrichtlinie – EMV-Richtlinie
- Richtlinie 2011/65/EU (2002/95/EG), RoHS-Richtlinie
- Verordnung 1907/2006/EG, REACH-Verordnung
- Richtlinie 2012/19/EU (2002/96/EG), WEEE-Richtlinie
- Öko-Design-Richtlinie 2015/1188 (EU)

**Verpackung** Der Heizkörper ist einzeln in einem Karton mit Schutzecken verpackt. Der gesamte Karton ist in Schrumpfolie eingeschweißt. Die Verpackung bleibt bis zur Montage am Heizkörper, um Beschädigungen vorzubeugen.

### Anschluss

Schuko-Stecker mit 1,5 m langem Kabel für 230 V; Heizelement und Infrarotraumthermostat im Lieferumfang. Die Leistung des Heizelements ist so gewählt, dass eine Oberflächentemperatur von 60 °C erreicht wird (bei Einstellung 100 %, 230 V, 20 °C Raumtemperatur).

### Befestigung

Der Heizkörper wird mit 4 im Lieferumfang enthaltenen Wandhalterungen an der Wand befestigt. Die Wandhalterungen sind farblich auf die Heizkörperfarbe abgestimmt.



Abb. 38 Der FCIR-Infrarotraumthermostat ist im Lieferumfang inbegriffen. Er ermöglicht die Einstellung der Raumtemperatur im Bereich von 10 °C bis 30 °C mit einer Schrittweite von 0,5 °C. Das Gerät zeigt die aktuelle und eingestellte Temperatur sowie die aktuelle Uhrzeit an. Wandmontage oder Tischaufstellung sowie Wochenprogrammerstellung und Timerfunktion (15 Minuten bis 4 Stunden) sind möglich. Stromversorgung über 2x LR03 (AAA) Batterien

### Preise, Abmessungen und Leistungsdaten

IMPULSE E												
Modell	Maße (mm)								Gewicht (kg)	Leistung elektrisch (W)	Preis RAL 9016 matt €	Preis Farbskala 2 €
	Höhe (B)	Höhe inkl. Regelgerät	Länge (A)	a1	b1	b2	b3	b4				
Impulse E 1390x500	1390	1458	500	130	305	760	325	695	25,00	600	1119,88	1567,83
Impulse E 1790x590	1790	1858	590	175	325	1120	345	895	36,50	800	1370,89	1919,25

### Ausschreibungstext

Pos.	Menge	Artikelbezeichnung	Einheitspreis	Gesamtpreis
		<p><b>Design-Badheizkörper Impulse E</b>                      Geschwungener Design-Badheizkörper in rein elektrischer Ausführung mit einer 3 mm starken Frontplatte und einer 0,8 mm starken Rückfront aus Stahl; dank eines speziellen Schweiß- und Produktionsverfahrens mit absolut ebener Front</p> <p>fertiglackiert in Standardfarbe RAL 9016 matt als Pulver-Einbrennlackierung, Beschichtung entsprechend DIN 55900</p> <p>werkseitig mit einem Wasser-Glykol-Gemisch gefüllt sowie druck- und funktionsgeprüft</p> <p>montagefertig inklusive Befestigung (AK 2 gem. VDI 6036) in Farbe des Heizkörpers</p> <p>Heizkörper einzeln in einem Karton mit Schutzecken verpackt, der gesamte Karton ist in Schrumpffolie eingeschweißt</p> <p>Heizelement und Infrarotraumthermostat sowie Handtuchhalter im Lieferumfang; Schuko-Stecker mit 1,5 m langem Kabel für 230 V; Schutzklasse I, Schutzart IP 44; Montage nur im Schutzbereich 3</p>		



## Squasy

### Charakterisierung

Die quadratischen Heizrohre, die asymmetrisch in einem Rahmen arrangiert sind, machen diesen Badheizkörper zu einem besonderen Blickfang. Durch seine Zick-Zack-Form fällt er aus der Norm und bringt Leben in jeden Raum.

### Technische Daten

**Beschreibung** Multifunktionaler Design-Heizkörper mit quadratischen Heizrohren 30 x 30 mm und Sammelrohren 40 x 30 mm. Die Schweißnähte zwischen den Quer- und Sammelrohren sind vollständig poliert und bilden einen nahtlosen Übergang.

**Anschlüsse** Mittenanschluss 2 x G 1/2" IG (Nabenabstand 50 mm), 2 x G 1/2" IG seitlich unten und 1 x G 1/2" IG oben.

**Befestigung** Der Heizkörper wird mit 4 im Lieferumfang enthaltenen Wandhalterungen befestigt; die Konsolen sind farblich auf die Heizkörperfarbe abgestimmt. 

**Beschichtung** nach DIN 55 900, RAL 9016 Verkehrsweiß als Pulver-Einbrennlackierung. Ab Lager lieferbare Sonderfarben aus der Farbskala 2: RAL 7016 matt Anthrazitgrau (Bestellcode S0022) und RAL 9005 matt Tiefschwarz (Bestellcode S0029). Andere Farben gemäß „Farbauswahl Design-Badheizkörper Figuresse“ (Seite 83).

**Betriebsdruck** 8 bar

**Prüfdruck** 10 bar

**max. Temperatur** 95 °C

**Sicherheit** Konstruktion entsprechend den Anforderungen der Arbeitssicherheit gemäß den Richtlinien der gesetzlichen Unfallversicherer (GUV).

**Verpackung** Der Heizkörper ist einzeln in einem Karton mit Schutzecken verpackt. Der gesamte Karton ist in Schrumpffolie eingeschweißt. Die Verpackung bleibt bis zur Montage am Heizkörper, um Beschädigungen vorzubeugen.

Abb. 39 Design-Badheizkörper Squasy



Abb. 40 Abmessungen und Montage Maße



Abb. 41 Rohranordnung

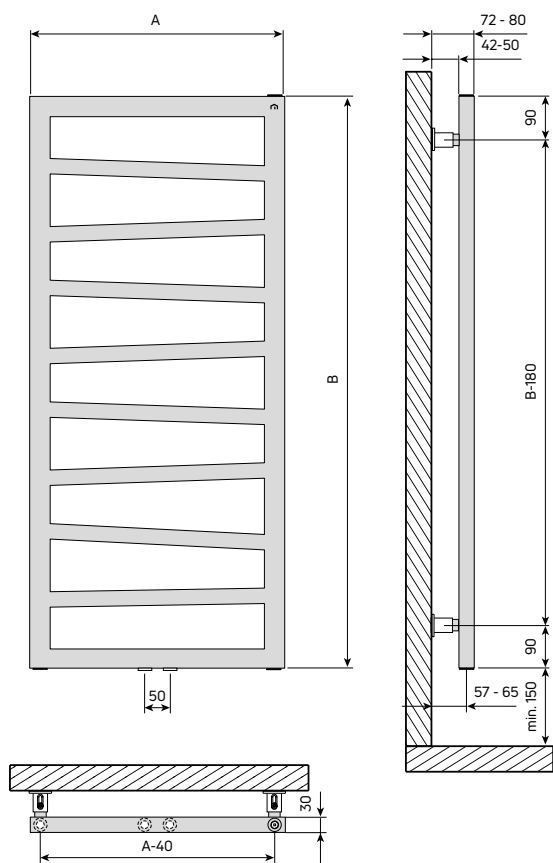

### Anschluss

Der Vorlauf- und Rücklaufanschluss erfolgt von unten über 2 Mittenanschlüsse G 1/2" IG oder alternativ seitlich unten in den Sammelrohren (2 x G 1/2" IG).

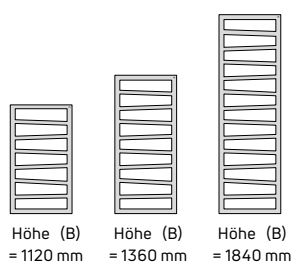
### Befestigung

Der Heizkörper wird mit 4 im Lieferumfang enthaltenen Wandhalterungen an der Wand befestigt. Die Wandhalterungen sind farblich auf die Heizkörperfarbe abgestimmt.



Abb. 42 Anschluss

### Preise, Abmessungen und Leistungsdaten

Squasy										
Modell	Maße (mm)			Gewicht (kg)	Inhalt (l)	Exponent n	75/65/20°C (W)	Preis RAL 9016 €	Preis Farbskala 1 €	Preis Farbskala 2 €
	Nabenabstand	Höhe (B)	Länge (A)							
Squasy 1120x500	50 (M) / 460	1120	500	11,00	5,50	1,2231	443	706,87	883,59	989,62
Squasy 1120x600	50 (M) / 560	1120	600	12,60	6,27	1,2162	512	738,49	923,11	1033,89
Squasy 1360x500	50 (M) / 460	1360	500	13,10	6,58	1,2294	532	801,86	1002,33	1122,60
Squasy 1360x600	50 (M) / 560	1360	600	15,10	7,50	1,2343	617	836,75	1045,94	1171,45
Squasy 1840x500	50 (M) / 460	1840	500	17,50	8,76	1,2304	718	992,10	1240,13	1388,94
Squasy 1840x600	50 (M) / 560	1840	600	20,20	9,97	1,2372	833	1036,40	1295,50	1450,96

### Ausschreibungstext

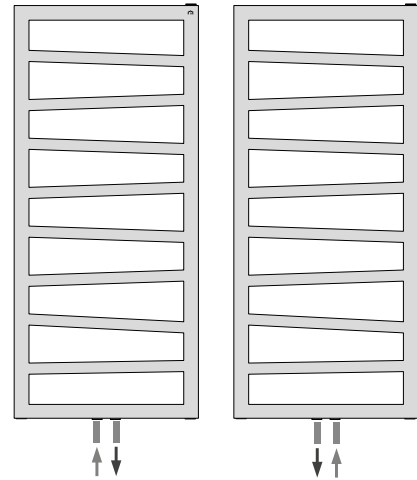
Pos.	Menge	Artikelbezeichnung	Einheitspreis	Gesamtpreis
		<p><b>Design-Badheizkörper Squasy</b>                      Multifunktionaler Design-Heizkörper mit quadratischen Heizrohren 30 x 30 mm und Sammelrohren 40 x 30 mm; die Schweißnähte zwischen den Quer- und Sammelrohren sind vollständig poliert und bilden einen nahtlosen Übergang</p> <p>fertiglackiert in Standardfarbe RAL 9016 als Pulver-Einbrennlackierung, Beschichtung entsprechend DIN 55900</p> <p>montagefertig inklusive Befestigung (AK 3 gem. VDI 6036) in Farbe des Heizkörpers, inklusive Design-Blind- und -Entlüftungstopfen</p> <p>Mittenanschluss 2 x G 1/2" IG (Nabenabstand 50 mm), 2 x G 1/2" IG seitlich unten und 1 x G 1/2" IG oben für Vorlauf- und Rücklaufanschluss an die Warmwasserheizungsanlage,                      Heizkörperleistung gemessen nach DIN EN 442</p> <p>Konstruktion entsprechend den Anforderungen der Arbeitssicherheit gemäß den Richtlinien der gesetzlichen Unfallversicherer (GUV)</p> <p>Der Heizkörper ist einzeln in einem Karton mit Schutzecken verpackt, der gesamte Karton ist in Schumpffolie eingeschweißt.</p>		



## Squasy E

### Charakterisierung

Die quadratischen Heizrohre, die asymmetrisch in einem Rahmen arrangiert sind, machen diesen rein elektrischen Badheizkörper zu einem besonderen Blickfang. Durch seine Zick-Zack-Form fällt er aus der Norm und bringt Leben in jeden Raum.

Die Regelung des Squasy E erfolgt über einen drahtlosen, batteriebetriebenen Infrarot-Raumthermostat. Dieser verfügt über einen eingebauten, programmierbaren Timer. Selbstverständlich ist auch eine thermostatische Regelung möglich. Eine perfekte Lösung für häufig genutzte Badezimmer!

### Technische Daten

**Beschreibung** Multifunktionaler Design-Heizkörper mit quadratischen Heizrohren 30 x 30 mm und Sammelrohren 40 x 30 mm. Waagerechte Rohre asymmetrisch im Rahmen angeordnet. Die Schweißnähte zwischen den Quer- und Sammelrohren sind vollständig poliert und bilden einen nahtlosen Übergang; werkseitig mit Öl gefüllt sowie druck- und funktionsgeprüft.

**Anschluss** Schuko-Stecker mit 1,5 m langem Kabel für 230 V

**Befestigung** Der Heizkörper wird mit 4 im Lieferumfang enthaltenen Wandhalterungen befestigt; die Konsolen sind farblich auf die Heizkörperfarbe abgestimmt.  Montage nur im Schutzbereich 3!

**Beschichtung** nach DIN 55 900, RAL 9016 Verkehrsweiß als Pulver-Einbrennlackierung. Ab Lager lieferbare Sonderfarben aus der Farbskala 2: RAL 7016 matt Anthrazitgrau (Bestellcode S0022) und RAL 9005 matt Tiefschwarz (Bestellcode S0029). Andere Farben gemäß „Farbauswahl Design-Badheizkörper Figuresse“ (Seite 83).

**Lieferumfang** montagefertig inklusive Befestigung; FCIR-Elektro-Heizpatrone mit integriertem Regelgerät mit Schuko-Stecker sowie FCIR-Infrarotraumthermostat.

**Normen**

- Schutzklasse I – 230 V / 50 Hz / IP X5
- CE-Konformitätserklärung – Niederspannungsrichtlinie – EMV-Richtlinie
- Richtlinie 2011/65/EU (2002/95/EG), RoHS-Richtlinie
- Verordnung 1907/2006/EG, REACH-Verordnung
- Richtlinie 2012/19/EU (2002/96/EG), WEEE-Richtlinie
- Öko-Design-Richtlinie 2015/1188 (EU)

**Verpackung** Der Heizkörper ist einzeln in einem Karton mit Schutzecken verpackt. Der gesamte Karton ist in Schrumpfolie eingeschweißt. Die Verpackung bleibt bis zur Montage am Heizkörper, um Beschädigungen vorzubeugen.

Abb. 43 Design-Badheizkörper Squasy E



Abb. 44 Abmessungen und Montage Maße



Abb. 45 Rohranordnung

### Anschluss

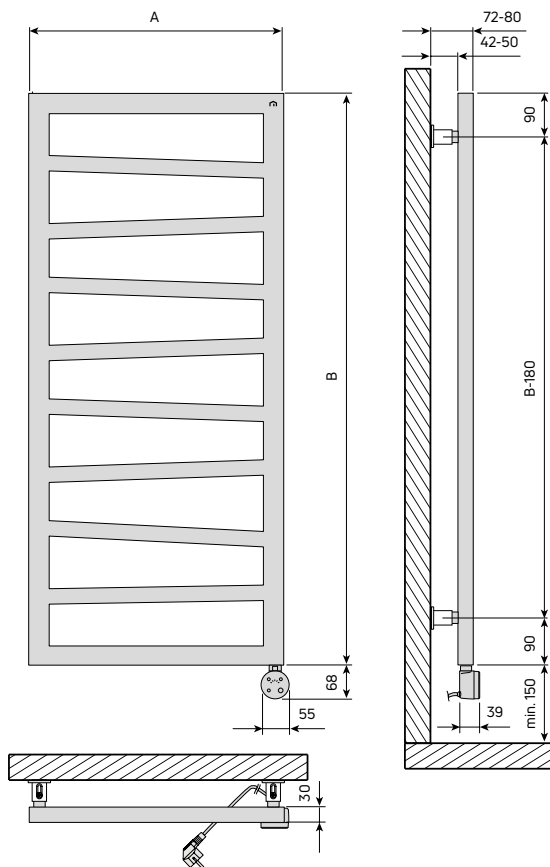
Schuko-Stecker mit 1,5 m langem Kabel für 230 V; Heizelement und Infrarotraumthermostat im Lieferumfang. Die Leistung des Heizelements ist so gewählt, dass eine Oberflächentemperatur von 60 °C erreicht wird (bei Einstellung 100 %, 230 V, 20 °C Raumtemperatur).

### Befestigung

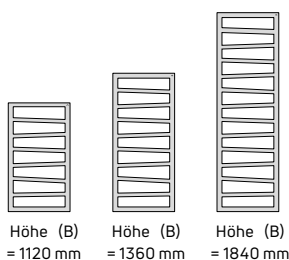
Der Heizkörper wird mit 4 im Lieferumfang enthaltenen Wandhalterungen an der Wand befestigt. Die Wandhalterungen sind farblich auf die Heizkörperfarbe abgestimmt.



Abb. 46 Der FCIR-Infrarotraumthermostat ist im Lieferumfang inbegriffen. Er ermöglicht die Einstellung der Raumtemperatur im Bereich von 10 °C bis 30 °C mit einer Schrittweite von 0,5 °C. Das Gerät zeigt die aktuelle und eingestellte Temperatur sowie die aktuelle Uhrzeit an. Wandmontage oder Tischaufstellung sowie Wochenprogrammerstellung und Timerfunktion (15 Minuten bis 4 Stunden) sind möglich. Stromversorgung über 2x LR03 (AAA) Batterien

### Preise, Abmessungen und Leistungsdaten

SQUASY E								
Modell	Maße (mm)			Gewicht (kg)	Leistung elektrisch (W)	Preis RAL 9016 €	Preis Farbskala 1 €	Preis Farbskala 2 €
	Höhe (B)	Höhe inkl. Regelgerät	Länge (A)					
Squasy E 1120x500	1120	1188	500	15,40	400	987,67	1234,59	1382,74
Squasy E 1360x500	1360	1428	500	18,50	600	1072,99	1341,24	1502,19
Squasy E 1360x600	1360	1428	600	21,20	600	1111,91	1389,89	1556,67
Squasy E 1840x600	1840	1908	600	28,30	800	1302,16	1627,70	1823,02

### Ausschreibungstext

Pos.	Menge	Artikelbezeichnung	Einheitspreis	Gesamtpreis
		<p><b>Design-Badheizkörper Squasy E</b>                      Multifunktionaler Design-Badheizkörper Squasy E in rein elektrischer Ausführung mit quadratischen Heizrohren 30 x 30 mm und Sammelrohren 40 x 30 mm; waagerechte Rohre asymmetrisch im Rahmen angeordnet; die Schweißnähte zwischen den Quer- und Sammelrohren sind vollständig poliert und bilden einen nahtlosen Übergang.                      fertiglackiert in Standardfarbe RAL 9016 als Pulver-Einbrennlackierung, Beschichtung entsprechend DIN 55900                      werkseitig mit Öl gefüllt sowie druck- und funktionsgeprüft                      montagefertig inklusive Befestigung (AK 3 gem. VDI 6036) in Farbe des Heizkörpers                      Heizkörper einzeln in einem Karton mit Schutzecken verpackt, der gesamte Karton ist in Schrumpffolie eingeschweißt                      Heizelement und Infrarotraumthermostat im Lieferumfang; Schuko-Stecker mit 1,5 m langem Kabel für 230 V; Schutzklasse I, Schutzart IP X5; Montage nur im Schutzbereich 3</p>		



## Squara

### Charakterisierung

Durch die quadratischen Heizrohre des Squara, die sich symmetrisch im Rahmen der Sammelrohre aufreihen, entsteht eine schlichte, ruhige Form. Der prinzipiell gleiche Aufbau der Design-Modelle Squara und Squasy eröffnet Möglichkeiten, perfekte Kombinationen aus Symmetrie und Asymmetrie zu schaffen.

### Technische Daten

**Beschreibung** Multifunktionaler Design-Heizkörper mit quadratischen Heizrohren 30 x 30 mm und Sammelrohren 40 x 30 mm. Die Schweißnähte zwischen den Quer- und Sammelrohren sind vollständig poliert und bilden einen nahtlosen Übergang.

**Anschlüsse** Mittenanschluss 2 x G 1/2" IG (Nabenabstand 50 mm), 2 x G 1/2" IG seitlich unten und 1 x G 1/2" IG oben.

**Befestigung** Der Heizkörper wird mit 4 im Lieferumfang enthaltenen Wandhalterungen befestigt; die Konsolen sind farblich auf die Heizkörperfarbe abgestimmt. 

**Beschichtung** nach DIN 55 900, RAL 9016 Verkehrsweiß als Pulver-Einbrennlackierung. Ab Lager lieferbare Sonderfarben aus der Farbskala 2: RAL 7016 matt Anthrazitgrau (Bestellcode S0022) und RAL 9005 matt Tiefschwarz (Bestellcode S0029). Andere Farben gemäß „Farbauswahl Design-Badheizkörper Figuresse“ (Seite 83).

**Betriebsdruck** 8 bar

**Prüfdruck** 10 bar

**max. Temperatur** 95 °C

**Sicherheit** Konstruktion entsprechend den Anforderungen der Arbeitssicherheit gemäß den Richtlinien der gesetzlichen Unfallversicherer (GUV).

**Verpackung** Der Heizkörper ist einzeln in einem Karton mit Schutzecken verpackt. Der gesamte Karton ist in Schrumpffolie eingeschweißt. Die Verpackung bleibt bis zur Montage am Heizkörper, um Beschädigungen vorzubeugen.

Abb. 47 Design-Badheizkörper Squara



Abb. 48 Abmessungen und Montage Maße



Abb. 49 Rohranordnung

### Anschluss

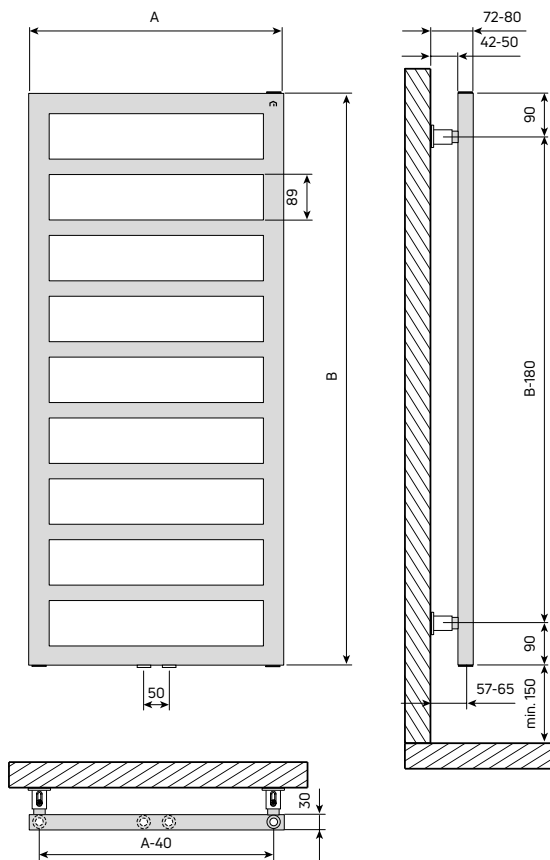
Der Vorlauf- und Rücklaufanschluss erfolgt von unten über 2 Mittenanschlüsse G 1/2" IG oder alternativ seitlich unten in den Sammelrohren (2 x G 1/2" IG).

### Befestigung

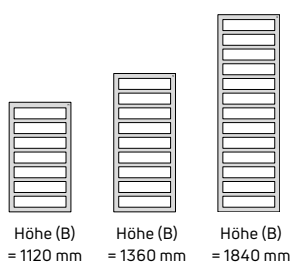
Der Heizkörper wird mit 4 im Lieferumfang enthaltenen Wandhalterungen an der Wand befestigt. Die Wandhalterungen sind farblich auf die Heizkörperfarbe abgestimmt.



Abb. 50 Anschluss

### Preise, Abmessungen und Leistungsdaten

SQUARA										
Modell	Maße (mm)			Gewicht (kg)	Inhalt (l)	Exponent n	75/65/20°C (W)	Preis RAL 9016 €	Preis Farbskala 1 €	Preis Farbskala 2 €
	Nabenabstand	Höhe (B)	Länge (A)							
Squara 1120x500	50 (M) / 460	1120	500	11,00	5,50	1,2231	443	706,87	883,59	989,62
Squara 1120x600	50 (M) / 560	1120	600	12,60	6,27	1,2162	512	738,49	923,11	1033,89
Squara 1360x500	50 (M) / 460	1360	500	13,10	6,58	1,2294	532	801,86	1002,33	1122,60
Squara 1360x600	50 (M) / 560	1360	600	15,10	7,50	1,2343	617	836,75	1045,94	1171,45
Squara 1840x500	50 (M) / 460	1840	500	17,50	8,76	1,2304	718	992,10	1240,13	1388,94
Squara 1840x600	50 (M) / 560	1840	600	20,20	9,97	1,2372	833	1036,40	1295,50	1450,96

### Ausschreibungstext

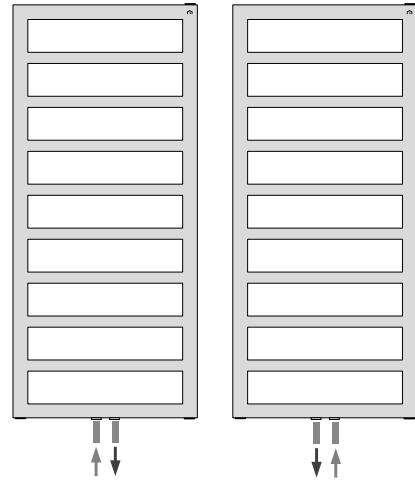
Pos.	Menge	Artikelbezeichnung	Einheitspreis	Gesamtpreis
		<p><b>Design-Badheizkörper Squara</b>                      Multifunktionaler Design-Heizkörper mit quadratischen Heizrohren 30 x 30 mm und Sammelrohren 40 x 30 mm; die Schweißnähte zwischen den Quer- und Sammelrohren sind vollständig poliert und bilden einen nahtlosen Übergang</p> <p>fertiglackiert in Standardfarbe RAL 9016 als Pulver-Einbrennlackierung, Beschichtung entsprechend DIN 55900</p> <p>montagefertig inklusive Befestigung (AK 3 gem. VDI 6036) in Farbe des Heizkörpers, inklusive Design-Blind- und -Entlüftungsstopfen</p> <p>Mittenanschluss 2 x G 1/2" IG (Nabenabstand 50 mm), 2 x G 1/2" IG seitlich unten und 1 x G 1/2" IG oben für Vorlauf- und Rücklaufanschluss an die Warmwasserheizungsanlage,                      Heizkörperleistung gemessen nach DIN EN 442</p> <p>Konstruktion entsprechend den Anforderungen der Arbeitssicherheit gemäß den Richtlinien der gesetzlichen Unfallversicherer (GUV)</p> <p>Der Heizkörper ist einzeln in einem Karton mit Schutzecken verpackt, der gesamte Karton ist in Schrumpffolie eingeschweißt.</p>		



## Squara E

### Charakterisierung

Durch die quadratischen Heizrohre des rein elektrisch Squara E, die sich symmetrisch im Rahmen der Sammelrohre aufreihen, entsteht eine schlichte, ruhige Form. Der prinzipiell gleiche Aufbau der Design-Modelle Squara und Squasy eröffnet Möglichkeiten, perfekte Kombinationen aus Symmetrie und Asymmetrie zu schaffen.

Die Regelung des Squara E erfolgt über einen drahtlosen, batteriebetriebenen Infrarot-Raumthermostat. Dieser verfügt über einen eingebauten, programmierbaren Timer. Selbstverständlich ist auch eine thermostatische Regelung möglich. Eine perfekte Lösung für häufig genutzte Badezimmer!

### Technische Daten

Beschreibung	Multifunktionaler Design-Heizkörper mit quadratischen Heizrohren 30 x 30 mm und Sammelrohren 40 x 30 mm. Die Schweißnähte zwischen den Quer- und Sammelrohren sind vollständig poliert und bilden einen nahtlosen Übergang; werkseitig Öl gefüllt sowie druck- und funktionsgeprüft.
Anschluss	Schuko-Stecker mit 1,5 m langem Kabel für 230 V
Befestigung	Der Heizkörper wird mit 4 im Lieferumfang enthaltenen Wandhalterungen befestigt; die Konsolen sind farblich auf die Heizkörperfarbe abgestimmt. Montage nur im Schutzbereich 3!
Beschichtung	nach DIN 55 900, RAL 9016 Verkehrsweiß als Pulver-Einbrennlackierung. Ab Lager lieferbare Sonderfarben aus der Farbskala 2: RAL 7016 matt Anthrazitgrau (Bestellcode S0022) und RAL 9005 matt Tiefschwarz (Bestellcode S0029). Andere Farben gemäß „Farbauswahl Design-Badheizkörper Figuresse“ (Seite 83).
Lieferumfang	montagefertig inklusive Befestigung; FCIR-Elektro-Heizpatrone mit integriertem Regelgerät mit Schuko-Stecker sowie FCIR-Infrarotraumthermostat.
Normen	<ul style="list-style-type: none"> <li>- Schutzklasse I – 230 V / 50 Hz / IP X5</li> <li>- CE-Konformitätserklärung – Niederspannungsrichtlinie – EMV-Richtlinie</li> <li>- Richtlinie 2011/65/EU (2002/95/EG), RoHS-Richtlinie</li> <li>- Verordnung 1907/2006/EG, REACH-Verordnung</li> <li>- Richtlinie 2012/19/EU (2002/96/EG), WEEE-Richtlinie</li> <li>- Öko-Design-Richtlinie 2015/1188 (EU)</li> </ul>

Abb. 51 Design-Badheizkörper Squara E



Abb. 52 Abmessungen und Montage Maße



Abb. 53 Rohranordnung

### Verpackung

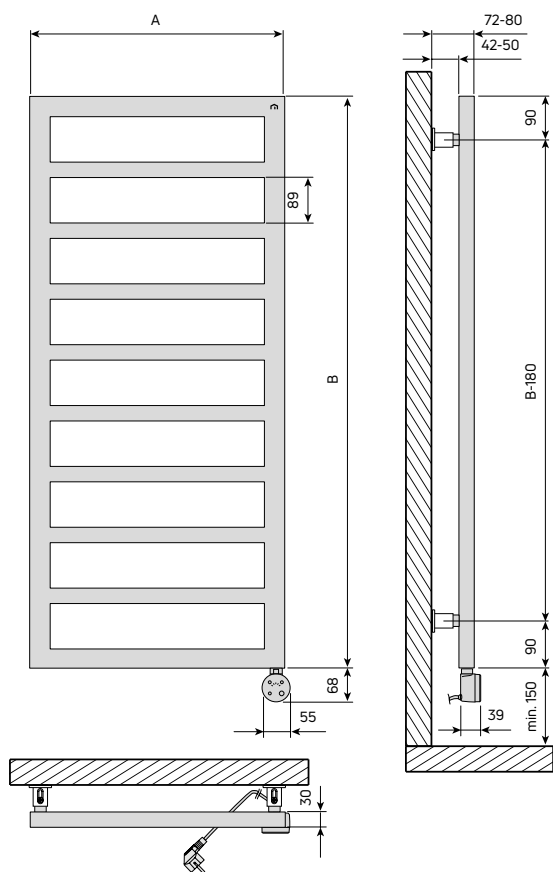
Der Heizkörper ist einzeln in einem Karton mit Schutzecken verpackt. Der gesamte Karton ist in Schrumpfolie eingeschweißt. Die Verpackung bleibt bis zur Montage am Heizkörper, um Beschädigungen vorzubeugen.

### Anschluss

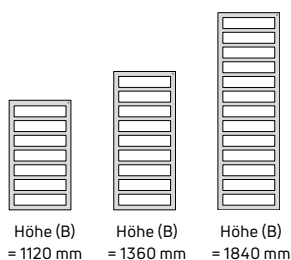
Schuko-Stecker mit 1,5 m langem Kabel für 230 V; Heizelement und Infrarotraumthermostat im Lieferumfang. Die Leistung des Heizelements ist so gewählt, dass eine Oberflächentemperatur von 60 °C erreicht wird (bei Einstellung 100 %, 230 V, 20 °C Raumtemperatur).

### Befestigung

Der Heizkörper wird mit 4 im Lieferumfang enthaltenen Wandhalterungen an der Wand befestigt. Die Wandhalterungen sind farblich auf die Heizkörperfarbe abgestimmt.



Abb. 54 Der FCIR-Infrarotraumthermostat ist im Lieferumfang inbegriffen. Er ermöglicht die Einstellung der Raumtemperatur im Bereich von 10 °C bis 30 °C mit einer Schrittweite von 0,5 °C. Das Gerät zeigt die aktuelle und eingestellte Temperatur sowie die aktuelle Uhrzeit an. Wandmontage oder Tischaufstellung sowie Wochenprogrammerstellung und Timerfunktion (15 Minuten bis 4 Stunden) sind möglich. Stromversorgung über 2x LR03 (AAA) Batterien

### Preise, Abmessungen und Leistungsdaten

SQUARA E								
Modell	Maße (mm)			Gewicht (kg)	Leistung elektrisch (W)	Preis RAL 9016 €	Preis Farbskala 1 €	Preis Farbskala 2 €
	Höhe (B)	Höhe inkl. Regelgerät	Länge (A)					
Squara E 1120x500	1120	1188	500	15,40	400	987,67	1234,59	1382,74
Squara E 1360x500	1360	1428	500	18,50	600	1072,99	1341,24	1502,19
Squara E 1360x600	1360	1428	600	21,20	600	1111,91	1389,89	1556,67
Squara E 1840x600	1840	1908	600	28,30	800	1302,16	1627,70	1823,02

### Ausschreibungstext

Pos.	Menge	Artikelbezeichnung	Einheitspreis	Gesamtpreis
		<p><b>Design-Badheizkörper Squara E</b></p> <p>Multifunktionaler Design-Badheizkörper Squara E in rein elektrischer Ausführung mit quadratischen Heizrohren 30 x 30 mm und Sammelrohren 40 x 30 mm; die Schweißnähte zwischen den Quer- und Sammelrohren sind vollständig poliert und bilden einen nahtlosen Übergang</p> <p>fertiglackiert in Standardfarbe RAL 9016 als Pulver-Einbrennlackierung, Beschichtung entsprechend DIN 55900</p> <p>werkseitig mit Öl gefüllt sowie druck- und funktionsgeprüft</p> <p>montagefertig inklusive Befestigung (AK 3 gem. VDI 6036) in Farbe des Heizkörpers</p> <p>Heizkörper einzeln in einem Karton mit Schutzecken verpackt, der gesamte Karton ist in Schrupffolie eingeschweißt</p> <p>Heizelement und Infrarotraumthermostat im Lieferumfang; Schuko-Stecker mit 1,5 m langem Kabel für 230 V; Schutzklasse I, Schutzart IP X5; Montage nur im Schutzbereich 3</p>		



## Slim

### Charakterisierung

Der Design-Badheizkörper Slim verspricht Perfektion und entspricht mit seiner vertikalen, schlanken Form der klassischen Stilrichtung. Er verschmilzt mit dem Interieur und wird zur Skulptur in Ihrem Badezimmer.

Der Slim wird inklusive trendigem Handtuchhalter geliefert.

### Technische Daten

**Beschreibung** Vertikaler, schlanker Design-Badheizkörper aus eloxiertem Aluminium mit einem Handtuchhalter

**Anschlüsse** Mittenanschluss und 1 x 1/2" IG rückseitig (Entlüftung)

**Befestigung** der Heizkörper wird mit 2 im Lieferumfang enthaltenen Wandkonsolen an der Wand befestigt, die Konsolen sind farblich auf die Heizkörperfarbe abgestimmt



**Beschichtung** nach DIN 55 900, RAL 9016 Verkehrsweiß als Pulver-Einbrennlackierung. Ab Lager lieferbare Sonderfarben aus der Farbskala 2: RAL 7016 matt Anthrazitgrau (Bestellcode S0022) und RAL 9005 matt Tiefschwarz (Bestellcode S0029). Andere Farben gemäß „Farbauswahl Design-Badheizkörper Figuresse“ (Seite 83).

**Lieferumfang** montagefertig inklusive Befestigung und eines Handtuchhalters

**Betriebsdruck** 6 bar

**Prüfdruck** 8 bar

**max. Temperatur** 90 °C

**Sicherheit** Konstruktion entsprechend den Anforderungen der Arbeitssicherheit gemäß den Richtlinien der gesetzlichen Unfallversicherer (GUV)

**Verpackung** Der Heizkörper ist einzeln in einem Karton mit Schutzecken verpackt. Der gesamte Karton ist in Schrumpffolie eingeschweißt. Die Verpackung bleibt bis zur Montage am Heizkörper, um Beschädigungen vorzubeugen.

Abb. 55 Design-Badheizkörper Slim



Abb. 56 Abmessungen und Montage Maße



### Anschluss

Der Vorlauf- und Rücklaufanschluss erfolgt von unten mittels Spezialanschlussarmatur am Einrohranschluß des Heizkörpers.

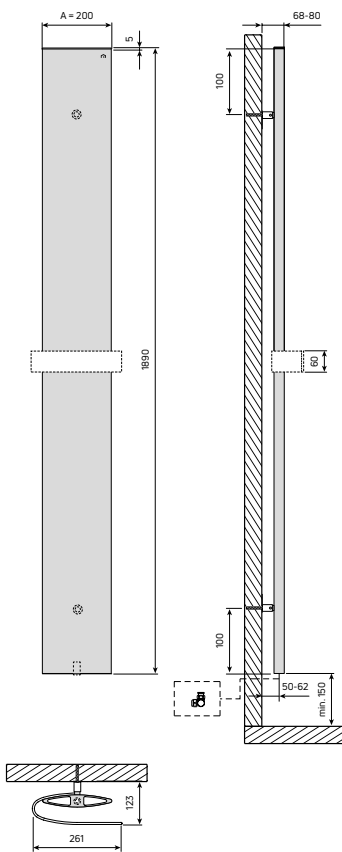
### Befestigung

Der Heizkörper wird mit 2 im Lieferumfang enthaltenen Wandkonsolen an der Wand befestigt. Die Konsolen sind farblich auf die Heizkörperfarbe abgestimmt.



Abb. 57 Anschluss

### Preise, Abmessungen und Leistungsdaten

SLIM										
Modell	Maße (mm)			Gewicht (kg)	Inhalt (l)	Exponent n*	75/65/20°C (W)	Preis RAL 9016 €	Preis Farbskala 1 €	Preis Farbskala 2 €
	Nabenabstand	Höhe (B)	Länge (A)							
Slim 1890x261	-	1890	261	6,60	0,90	1,3110	430	763,07	953,84	1068,30

### Ausschreibungstext

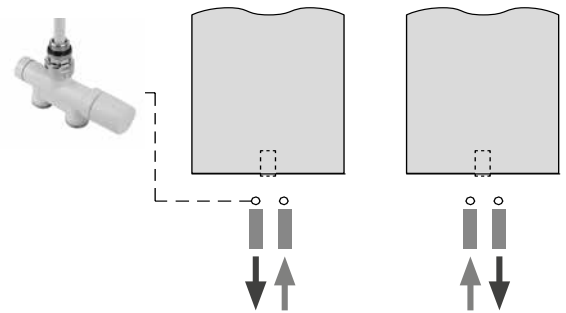
Pos.	Menge	Artikelbezeichnung	Einheitspreis	Gesamtpreis
		<p><b>Design-Badheizkörper Slim</b>                      Vertikaler, schlanker Design-Badheizkörper Slim aus eloxiertem Aluminium (Materialstärke 1,5 mm); inklusive Handtuchhalter</p> <p>fertiglackiert in Standardfarbe RAL 9016 als Pulver-Einbrennlackierung, Beschichtung entsprechend DIN 55900</p> <p>montagefertig inklusive Befestigung (AK 3 gem. VDI 6036) in Farbe des Heizkörpers, inklusive Entlüftungsstopfen</p> <p>Anschluss von unten an die Warmwasserheizungsanlage über einen Mittenanschluss</p> <p>Heizkörperleistung gemessen nach DIN EN 442</p> <p>Konstruktion entsprechend den Anforderungen der Arbeitssicherheit gemäß den Richtlinien der gesetzlichen Unfallversicherer (GUV)</p> <p>Der Heizkörper ist einzeln in einem Karton mit Schutzecken verpackt, der gesamte Karton ist in Schumpffolie eingeschweißt.</p>		



Abb. 58 Design-Badheizkörper Slim E



Abb. 59 Abmessungen und Montage Maße



Abb. 60 Der Funk-Raumthermostat ist im Lieferumfang inbegriffen.

## Slim E

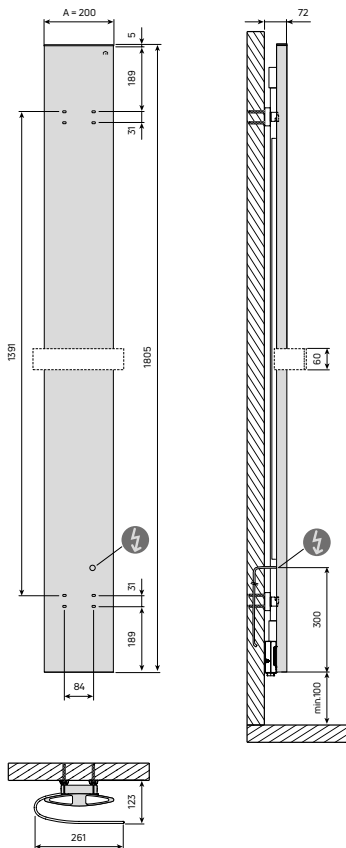
### Charakterisierung

Der rein elektrische Design-Badheizkörper Slim E verspricht Perfektion und entspricht mit seiner vertikalen, schlanken Form der klassischen Stilrichtung. Er verschmilzt mit dem Interieur und wird zur Skulptur in Ihrem Badezimmer.

Der Slim E wird inklusive trendigem Handtuchhalter geliefert. Die Regelung erfolgt über einen drahtlosen, batteriebetriebenen Infrarot-Raumthermostat. Dieser verfügt über einen eingebauten, programmierbaren Timer. Selbstverständlich ist auch eine thermostatische Regelung möglich. Eine perfekte Lösung für häufig genutzte Badezimmer!

### Technische Daten

Beschreibung	vertikaler, schlanker Design-Badheizkörper in rein elektrischer Ausführung; aus eloxiertem Aluminium; mit einem Handtuchhalter
Anschluss	Slim E wird mit abisolierten Kabelenden geliefert; der Anschluss an das Stromnetz (230 V) erfolgt über ein vormontiertes 1,5 m langes Kabel (Neutralleiter: blaues Kabel; Phase: braunes Kabel; PE: grün-gelbes Kabel).
Befestigung	der Heizkörper wird mit 2 im Lieferumfang enthaltenen Wandkonsolen an der Wand befestigt, die Konsolen sind farblich auf die Heizkörperfarbe abgestimmt 
Beschichtung	nach DIN 55 900, RAL 9016 Verkehrsweiß als Pulver-Einbrennlackierung. Ab Lager lieferbare Sonderfarben aus der Farbskala 2: RAL 7016 matt Anthrazitgrau (Bestellcode S0022) und RAL 9005 matt Tiefschwarz (Bestellcode S0029). Andere Farben gemäß „Farbauswahl Design-Badheizkörper Figuresse“ (Seite 83).
Lieferumfang	montagefertig inklusive Befestigung, Handtuchhalter und Funk-Raumthermostat
Normen	<ul style="list-style-type: none"> <li>- Schutzklasse I – 230 V / 50 Hz / IP 44</li> <li>- CE-Konformitätserklärung – Niederspannungsrichtlinie – EMV-Richtlinie</li> <li>- Richtlinie 2011/65/EU (2002/95/EG), RoHS-Richtlinie</li> <li>- Verordnung 1907/2006/EG, REACH-Verordnung</li> <li>- Richtlinie 2012/19/EU (2002/96/EG), WEEE-Richtlinie</li> <li>- Öko-Design-Richtlinie 2015/1188 (EU)</li> </ul>
Verpackung	Der Heizkörper ist einzeln in einem Karton mit Schutzecken verpackt. Der gesamte Karton ist in Schrumpffolie eingeschweißt. Die Verpackung bleibt bis zur Montage am Heizkörper, um Beschädigungen vorzubeugen.

### Anschluss

Slim E wird mit abisolierten Kabelenden geliefert. Der Anschluss an das Stromnetz (230 V) erfolgt über ein vormontiertes 1,5 m langes Kabel (Neutralleiter: blaues Kabel; Phase: braunes Kabel; PE: grün-gelbes Kabel). Die Leistung des Heizelements ist so gewählt, dass eine Oberflächentemperatur von 60 °C erreicht wird (bei Einstellung 100 % Leistung, 230 V, 20 °C Raumtemperatur).

### Befestigung

Der Heizkörper wird mit 2 im Lieferumfang enthaltenen Wandkonsolen an der Wand befestigt. Die Konsolen sind farblich auf die Heizkörperfarbe abgestimmt.



Abb. 61 Elektrischer Anschluss

### Preise, Abmessungen und Leistungsdaten

SLIM E							
Modell	Maße (mm)		Gewicht (kg)	Leistung elektrisch (W)	Preis RAL 9016 €	Preis Farbskala 1 €	Preis Farbskala 2 €
	Höhe (B)	Länge (A)					
Slim E 1890x261	1890	261	6,60	500	1217,88	1522,35	1705,03

### Ausschreibungstext

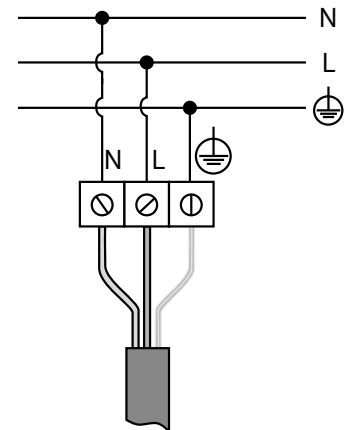
Pos.	Menge	Artikelbezeichnung	Einheitspreis	Gesamtpreis
		<p><b>Design-Badheizkörper Slim E</b> vertikaler, schlanker Design-Badheizkörper in rein elektrischer Ausführung; aus eloxiertem Aluminium (Materialstärke 1,5 mm); inklusive Handtuchhalter</p> <p>fertiglackiert in Standardfarbe RAL 9016 als Pulver-Einbrennlackierung, Beschichtung entsprechend DIN 55900</p> <p>montagefertig inklusive Befestigung (AK 3 gem. VDI 6036) in Farbe des Heizkörpers</p> <p>Heizkörper einzeln in einem Karton mit Schutzecken verpackt, der gesamte Karton ist in Schrumpffolie eingeschweißt</p> <p>Heizelement und Infrarotraumthermostat im Lieferumfang; 1,5 m langes Kabel mit abisolierten Kabelenden für 230 V; Schutzklasse I, Schutzart IP 44</p>		



Abb. 62 Design-Badheizkörper Bar E

## Bar E

### Charakterisierung

Ästhetisch und besonders funktional zeigt sich der elektrische Handtuchwärmer „Bar E“. Durch seine horizontale Form erzeugt er den Anschein eines Handtuchhalters und überrascht mit seiner Funktion als Heizelement. In Kombination mit einer Fußbodenheizung sorgt der Bar E für ein angenehm warmes Badezimmer und ist das ideale Element zum schnellen Trocknen von Badetüchern.

Der Handtuchwärmer verfügt über eine Steuereinheit mit Touch-Technologie über die sowohl ein Timerbetrieb (30 Minuten) als auch ein Dauerbetrieb möglich ist.

### Technische Daten

**Beschreibung** Heizleiste aus eloxiertem Aluminium in waagrechtem Design

**Anschluss** Bar E wird mit abisolierten Kabelenden geliefert; der Anschluss an das Stromnetz (230 V) erfolgt über ein vormontiertes 2 m langes Kabel (Neutralleiter: blaues Kabel; Phase: braunes Kabel).

**Befestigung** Die Heizleiste wird mit im Lieferumfang enthaltenen Wandhalterungen befestigt.



**Beschichtung** nach DIN 55 900, RAL 9016 Verkehrsweiß als Pulver-Einbrennlackierung. Ab Lager lieferbare Sonderfarben aus der Farbskala 2: RAL 7016 matt Anthrazitgrau (Bestellcode S0022) und RAL 9005 matt Tiefschwarz (Bestellcode S0029). Andere Farben gemäß „Farbauswahl Design-Badheizkörper Figuresse“ (Seite 83).

**Lieferumfang** montagefertig inklusive Befestigung

**Normen**

- Schutzklasse II – 230 V / 50 Hz / IP 44
- CE-Konformitätserklärung – Niederspannungsrichtlinie – EMV-Richtlinie
- Richtlinie 2011/65/EU (2002/95/EG), RoHS-Richtlinie
- Verordnung 1907/2006/EG, REACH-Verordnung
- Richtlinie 2012/19/EU (2002/96/EG), WEEE-Richtlinie

**Verpackung** Der Heizkörper ist einzeln in einem Karton mit Schutzecken verpackt. Der gesamte Karton ist in Schrumpfolie eingeschweißt. Die Verpackung bleibt bis zur Montage am Heizkörper, um Beschädigungen vorzubeugen.



Abb. 63 Abmessungen und Montage Maße

### Anschluss

Bar E wird mit abisolierten Kabelenden geliefert. Der Anschluss an das Stromnetz (230 V) erfolgt über ein vormontiertes 2 m langes Kabel (Neutralleiter: blaues Kabel; Phase: braunes Kabel). Die Leistung des Heizelements ist so gewählt, dass eine Oberflächentemperatur von 60 °C erreicht wird.

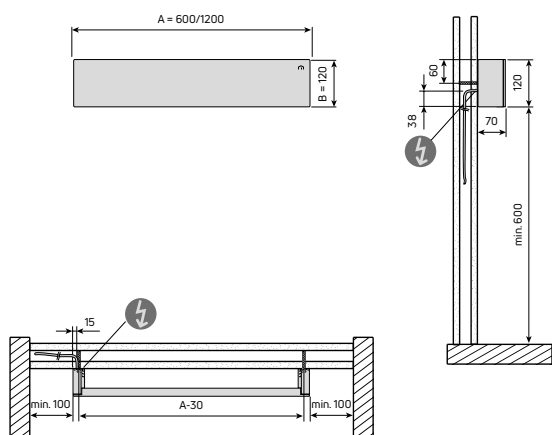

Abb. 64 Elektrischer Anschluss

### Befestigung

Die Heizleiste wird mit 2 im Lieferumfang enthaltenen Wandhalterungen an der Wand befestigt.

### Preise, Abmessungen und Leistungsdaten

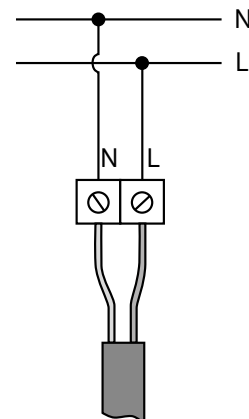
BAR E							
Typ	Maße (mm)		Gewicht (kg)	Leistung elektrisch (W)	Preis RAL 9016 €	Preis Farbskala 1 €	Preis Farbskala 2 €
	Höhe (B)	Länge (A)					
Bar E 120 x 600	120	600	2,90	60	548,77	685,96	768,28
Bar E 120 x 1200	120	1200	4,50	120	679,44	849,30	951,22

### Ausschreibungstext

Pos.	Menge	Artikelbezeichnung	Einheitspreis	Gesamtpreis
		<p><b>Design-Heizleiste Bar E</b></p> <p>Rein elektrische Heizleiste aus eloxiertem Aluminium in waagrechtem Design.</p> <p>fertiglackiert in Standardfarbe RAL 9016 als Pulver-Einbrennlackierung, Beschichtung entsprechend DIN 55900</p> <p>montagefertig inklusive Befestigung (AK 3 gem. VDI 6036)</p> <p>Heizkörper einzeln in einem Karton mit Schutzecken verpackt, der gesamte Karton ist in Schrumpfolie eingeschweißt</p> <p>2 m langes Kabel mit abisolierten Kabelenden für 230 V; Schutzklasse II, Schutzart IP 44</p> <p>Steuereinheit mit Touch-Technologie</p>		



## Flores / Flores M

### Charakterisierung

Flores und Flores M eignen sich als klassisch anmutende Badezimmerheizkörper ideal als Handtuchwärmer. Neben dem dezenten Auftritt zeichnet sie insbesondere ihre geringe Bautiefe aus, so dass sie sich auch hervorragend in kleine Bäder integrieren lassen. Ein weiteres Plus stellt die Möglichkeit der Montage als Raumteiler mit einer entsprechenden Konsole dar.

### Technische Daten

**Beschreibung** waagerechte gerade Präzisionsstahlrohre 22 x 1 mm und senkrechte D-Profil-Sammelrohre 40 x 30 x 1,5 mm

**Anschlüsse** 2 x G 1/2" IG unten seitlich nur in den senkrechten Sammelrohren, Flores M zusätzlich 2 x 1/2" IG mittig (Abstand 50 mm); G 1/2" IG Entlüftungsstopfen oben

**Befestigung** Lieferung montagefertig inklusive Befestigung 

**Beschichtung** nach DIN 55 900, RAL 9016 Verkehrsweiß als Pulver-Einbrennlackierung

**Betriebsdruck** 8 bar

**Prüfdruck** 10 bar

**max. Temperatur** 110 °C

**Sicherheit** Konstruktion entsprechend den Anforderungen der Arbeitssicherheit gemäß den Richtlinien der gesetzlichen Unfallversicherer (GUV)

**Verpackung** oben und unten mit Kantenschutz, in Folie eingeschweißt

Abb. 65 Badheizkörper Flores M

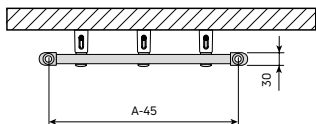
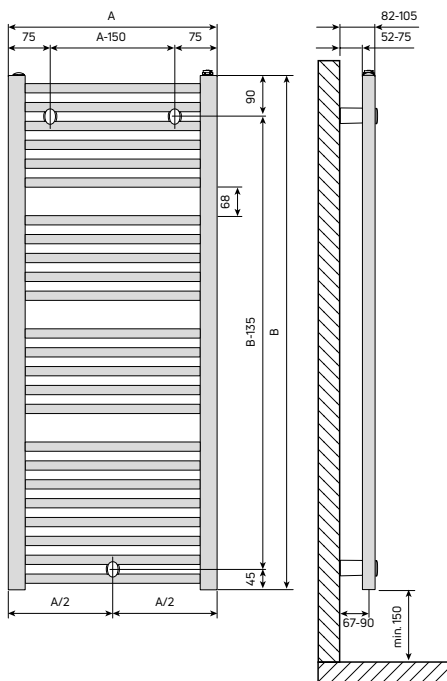

Flores

Flores

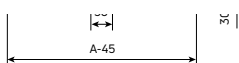

Flores M

dargestellte Nennbauhöhe: 1200 mm (B=1222 mm)

Abb. 66 Abmessungen und Montage Maße

## Anschluss

Der Vorlauf- und Rücklaufanschluss des Flores kann rechts- oder linksseitig von unten über 2 Anschlüsse G 1/2" IG erfolgen, die sich in den seitlichen D-Profil-Sammelrohren befinden. Standardmäßig ist rechts ein Kunststoffsteigrohr (Vorlauf) integriert, welches bei Bedarf nach links gewechselt werden kann. Der Flores M ist zusätzlich mit einem Mittenanschluss ausgestattet (2 x G 1/2" IG, 50 mm Abstand).

## Befestigung

Den Badheizkörpern Flores und Flores M sind serienmäßig bereits Befestigungssets zur Dreipunktmontage beige packt.

Gemäß Abbildung 66 werden oben 2 Wandhalter mit einem Seitenabstand von jeweils ca. 75 mm und unten mittig ein Wandhalter montiert.

Als Zubehör ist ein spezielles Konsolenset für die Raumteiler-Montage erhältlich (siehe „Zubehör“).



Abb. 67 Anschlussabstände Flores



Abb. 68 Anschlussabstände Flores M

## Preise

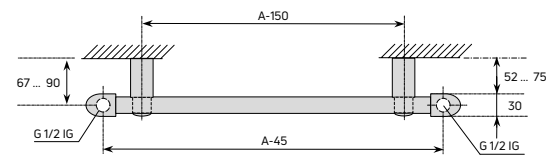
FLORES / FLORES M							
Nennbauhöhe mm	Höhe (B) mm	Länge (A) mm	NA mm	Tiefe mm	Max. E-Heizung in W (optionale Heizpatrone)	FLORES	FLORES M
						Preis €	Preis €
800	862	450	405	30	250	508,24	581,08
		500	455	30	250	508,24	581,08
		600	555	30	300	532,75	611,27
		750	705	30	400	568,87	647,63
1200	1222	450	405	30	400	586,98	671,83
		500	455	30	400	586,98	671,83
		600	555	30	400	617,44	708,25
		750	705	30	600	659,58	756,55
1500	1537	450	405	30	400	677,94	774,67
		500	455	30	600	677,94	774,67
		600	555	30	600	711,19	817,13
		750	705	30	750	759,56	871,62
1800	1807	450	405	30	600	768,83	877,47
		500	455	30	600	768,83	877,47
		600	555	30	750	804,92	926,06
		750	705	30	900	859,52	986,67

## Abmessungen und Leistungsdaten

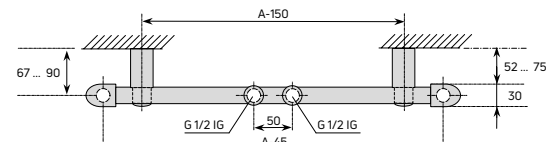
FLORES / FLORES M														
Nennbau- höhe mm	Höhe (B) mm	Länge (A) mm	NA* mm	Tiefe mm	Leistung nach EN 442 W**	Exponent n -	Leistung für 20°C			Leistung für 24°C			Gewicht kg	Wasser- inhalt l
							70/55°C W	55/45°C W	45/35°C W	70/55°C W	55/45°C W	45/35°C W		
800	862	450	405	30	378	1,2913	304	194	113	266	161	83	5,01	3,61
		500	455	30	411	1,2868	330	211	124	290	175	91	5,43	3,88
		600	555	30	475	1,2778	382	245	144	336	204	107	6,25	4,40
		750	705	30	601	1,2562	486	314	186	428	261	138	7,20	5,25
1200	1222	450	405	30	534	1,3265	426	269	155	373	222	113	6,94	5,10
		500	455	30	581	1,3115	465	295	171	407	243	125	7,48	5,50
		600	555	30	672	1,2816	541	346	203	475	287	150	8,55	6,30
		750	705	30	858	1,2838	690	442	259	606	366	191	10,20	7,45
1500	1537	450	405	30	674	1,3101	540	342	198	473	283	146	8,82	6,48
		500	455	30	733	1,2994	588	374	218	516	310	160	9,53	6,99
		600	555	30	848	1,2778	683	438	257	600	363	190	10,97	8,02
		750	705	30	1013	1,2778	816	523	307	717	434	227	12,80	9,40
1800	1807	450	405	30	798	1,2962	640	408	238	562	338	175	10,26	7,66
		500	455	30	868	1,2890	697	446	260	612	369	192	11,19	8,28
		600	555	30	1004	1,2745	809	520	305	711	431	226	13,05	9,50
		750	705	30	1166	1,2727	940	604	355	826	501	263	15,00	11,05

\* bei Mittenanschluss 50 mm \*\* Norm-Wärmeleistung nach DIN EN 442 (W 75/65/20° C)

## Ausschreibungstexte

Pos.	Menge	Artikelbezeichnung	Einheitspreis	Gesamtpreis
		<p><b>Badheizkörper Flores</b></p> <p>Badheizkörper Flores mit waagerechten, geraden Präzisionsstahlrohren 22 x 1 mm zwischen senkrechten D-Profil-Sammelrohren 40 x 30 x 1,5 mm</p> <p>fertiglackiert in Standardfarbe RAL 9016 als Pulver-Einbrennlackierung, Beschichtung entsprechend DIN 55900</p> <p>montagefertig inklusive Befestigung (AK 2 gem. VDI 6036), Blind- und Entlüftungsstopfen</p> <p>4 x 1/2" in den senkrechten Sammelrohren</p> <p>Heizkörperleistung gemessen nach DIN EN 442</p> <p>Konstruktion entsprechend den Anforderungen der Arbeitssicherheit gemäß den Richtlinien der gesetzlichen Unfallversicherer (GUV)</p> <p>Heizkörper oben und unten mit Kantenschutz, in Folie eingeschweißt</p>		
		<p><b>Badheizkörper Flores M</b></p> <p>Badheizkörper Flores M mit waagerechten, geraden Präzisionsstahlrohren 22 x 1 mm zwischen senkrechten D-Profil-Sammelrohren 40 x 30 x 1,5 mm</p> <p>fertiglackiert in Standardfarbe RAL 9016 als Pulver-Einbrennlackierung, Beschichtung entsprechend DIN 55900</p> <p>montagefertig inklusive Befestigung (AK 2 gem. VDI 6036)</p> <p>Mittenanschluss 2 x G 1/2" IG (Nabenabstand 50 mm) für Vorlauf- und Rücklaufanschluss an die Warmwasserheizungsanlage, unten zusätzlich zwei Anschlüsse G 1/2" IG in den senkrechten Sammelrohren, mit integriertem Entlüftungsstopfen im senkrechten Sammelrohr</p> <p>Heizkörperleistung gemessen nach DIN EN 442</p> <p>Konstruktion entsprechend den Anforderungen der Arbeitssicherheit gemäß den Richtlinien der gesetzlichen Unfallversicherer (GUV)</p> <p>Heizkörper oben und unten mit Kantenschutz, in Folie eingeschweißt</p>		



# Flores C / Flores CM

## Charakterisierung

Flores C und Flores CM sind die dynamischen Varianten des klassischen Handtuchwärmers. Ihre besondere Dynamik erhalten sie durch die gebogenen waagerechten Heizrohre und die D-Profil-Sammelrohre mit ihren markant breiten Seitenflächen, die in sanften Rundungen auslaufen.

Flores C und Flores CM unterscheiden sich durch den Anschluss: Flores C hat unten in den Sammelrohren je einen Anschluss 1/2" IG, der Flores CM verfügt zusätzlich über einen Mittenanschluss 2 x 1/2" IG.

## Technische Daten

Beschreibung	waagrechte gebogene Präzisionsstahlrohre 22 x 1 mm und senkrechte D-Profil-Sammelrohre 40 x 30 x 1,5 mm
Anschlüsse	2 x G 1/2" IG unten in den Sammelrohren, Flores CM zusätzlich 2 x 1/2" IG mittig (50 mm Abstand); Entlüftungstopfen G 1/2" IG oben
Befestigung	Lieferung montagefertig inklusive Befestigung 
Beschichtung	nach DIN 55 900, RAL 9016 Verkehrsweiß als Pulver-Einbrennlackierung
Betriebsdruck	8 bar
Prüfdruck	10 bar
max. Temperatur	110 °C
Sicherheit	Konstruktion entsprechend den Anforderungen der Arbeitssicherheit gemäß den Richtlinien der gesetzlichen Unfallversicherer (GUV)
Verpackung	oben und unten mit Kantenschutz, in Folie eingeschweißt



Abb. 69 Badheizkörper Flores C

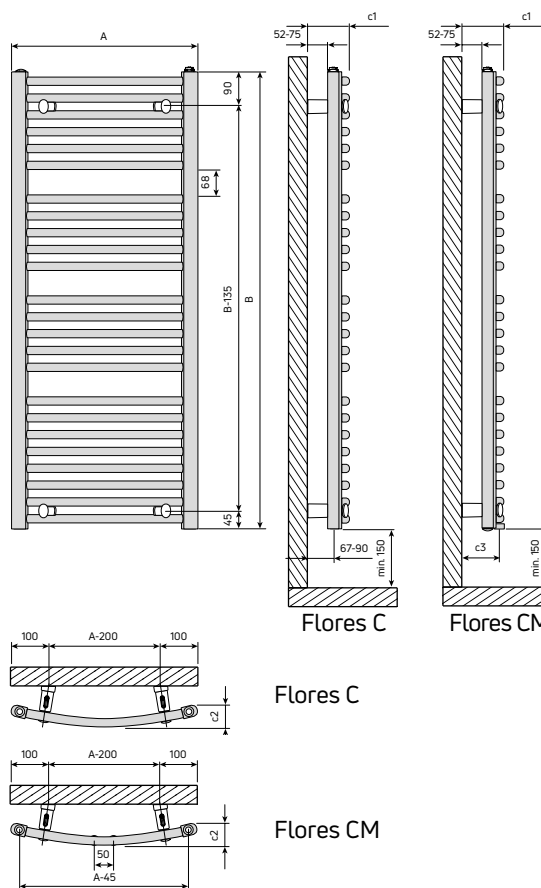

FLORES C / FLORES CM (mm)			
A	500	600	750
c1	102-125	112-135	127-150
c2	50	60	75
c3	91-114	101-124	116-139

dargestellte Nennbauhöhe: 1200 mm (B=1222 mm)

Abb. 70 Abmessungen und Montagemaße



Abb. 71 Anschlussabstände Flores C



Abb. 72 Anschlussabstände Flores CM

## Anschluss

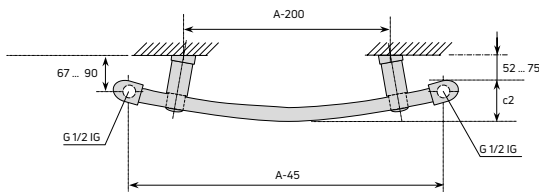
Der Vorlauf- und Rücklaufanschluss kann rechts- oder linksseitig von unten über 2 Anschlüsse G 1/2" IG erfolgen, die sich in den seitlichen D-Profil-Sammelrohren befinden. Beim Flores C ist rechts ein Kunststoffsteigrrohr integriert, welches bei Bedarf nach links gewechselt werden kann.

Der Flores CM ist zusätzlich mit einem Mittenanschluss ausgestattet (2 x G 1/2" IG, 50 mm Abstand).

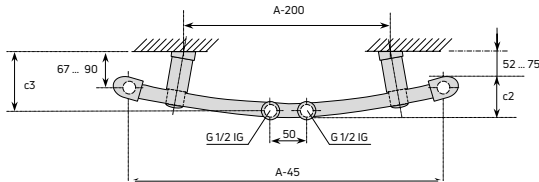
## Befestigung

Den Badheizkörpern Flores C und Flores CM sind serienmäßig bereits Befestigungssets zur Vierpunktmontage beige packt. Gemäß Abbildung 70 werden jeweils oben und unten 2 Wandhalter mit einem Seitenabstand von jeweils ca. 100 mm montiert.

## Preise

FLORES C / FLORES CM							
Nennbauhöhe mm	Höhe (B) mm	Länge (A) mm	NA mm	Tiefe mm	Max. E-Heizung in W (optionale Heizpatrone)	Flores C	Flores CM
						Preis €	Preis €
800	862	500	455	50	250	605,24	696,02
		600	555	60	300	635,41	732,38
		750	705	75	400	681,05	780,72
1200	1222	500	455	50	400	701,93	804,92
		600	555	60	400	738,34	847,32
		750	705	75	600	786,69	901,91
1500	1537	500	455	50	600	810,91	929,05
		600	555	60	600	850,33	977,43
		750	705	75	750	907,74	1038,07
1800	1807	500	455	50	600	919,86	1053,22
		600	555	60	750	962,25	1107,55
		750	705	75	900	1028,77	1174,15

## Abmessungen und Leistungsdaten

FLORES C / FLORES CM														
Nennbauhöhe mm	Höhe (B) mm	Länge (A) mm	NA* mm	Tiefe mm	Leistung nach EN 442 W**	Exponent n -	Leistung für 20°C			Leistung für 24°C			Gewicht kg	Wasserinhalt l
							70/55°C W	55/45°C W	45/35°C W	70/55°C W	55/45°C W	45/35°C W		
800	862	500	455	50	411	1,2868	330	211	124	290	175	91	5,43	3,88
		600	555	60	475	1,2778	382	245	144	336	204	107	6,25	4,40
		750	705	75	601	1,2562	486	314	186	428	261	138	7,20	5,25
1200	1222	500	455	50	581	1,3115	465	295	171	407	243	125	7,48	5,50
		600	555	60	672	1,2816	541	346	203	475	287	150	8,55	6,30
		750	705	75	858	1,2838	690	442	259	606	366	191	10,20	7,45
1500	1537	500	455	50	733	1,2994	588	374	218	516	310	160	9,53	6,99
		600	555	60	848	1,2778	683	438	257	600	363	190	10,97	8,02
		750	705	75	1013	1,2778	816	523	307	717	434	227	12,80	9,40
1800	1807	500	455	50	868	1,2890	697	446	260	612	369	192	11,19	8,28
		600	555	60	1004	1,2745	809	520	305	711	431	226	13,05	9,50
		750	705	75	1166	1,2727	940	604	355	826	501	263	15,00	11,05

\* bei Mittenanschluss 50 mm \*\* Norm-Wärmeleistung nach DIN EN 442 (W 75/65/20° C)

## Ausschreibungstexte

Pos.	Menge	Artikelbezeichnung	Einheitspreis	Gesamtpreis
		<p><b>Badheizkörper Flores C</b></p> <p>Badheizkörper Flores C mit waagerechten, gebogenen Präzisionsstahlrohren 22 x 1 mm zwischen senkrechten D-Profil-Sammelrohren 40 x 30 x 1,5 mm</p> <p>fertiglackiert in Standardfarbe RAL 9016 als Pulver-Einbrennlackierung, Beschichtung entsprechend DIN 55900</p> <p>montagefertig inklusive Befestigung (AK 2 gem. VDI 6036), Blind- und Entlüftungsstopfen 4 x 1/2" in den senkrechten Sammelrohren</p> <p>Heizkörperleistung gemessen nach DIN EN 442</p> <p>Konstruktion entsprechend den Anforderungen der Arbeitssicherheit gemäß den Richtlinien der gesetzlichen Unfallversicherer (GUV)</p> <p>Heizkörper oben und unten mit Kantenschutz, in Folie eingeschweißt</p>		
		<p><b>Badheizkörper Flores CM</b></p> <p>Badheizkörper Flores CM mit waagerechten, gebogenen Präzisionsstahlrohren 22 x 1 mm zwischen senkrechten D-Profil-Sammelrohren 40 x 30 x 1,5 mm</p> <p>fertiglackiert in Standardfarbe RAL 9016 als Pulver-Einbrennlackierung, Beschichtung entsprechend DIN 55900</p> <p>montagefertig inklusive Befestigung (AK 2 gem. VDI 6036)</p> <p>Mittenanschluss 2 x G 1/2" IG (Nabenabstand 50 mm) für Vorlauf- und Rücklaufanschluss an die Warmwasserheizungsanlage, unten zusätzlich zwei Anschlüsse G 1/2" IG in den senkrechten Sammelrohren, mit integriertem Entlüftungsstopfen im senkrechten Sammelrohr</p> <p>Heizkörperleistung gemessen nach DIN EN 442</p> <p>Konstruktion entsprechend den Anforderungen der Arbeitssicherheit gemäß den Richtlinien der gesetzlichen Unfallversicherer (GUV)</p> <p>Heizkörper oben und unten mit Kantenschutz, in Folie eingeschweißt</p>		

Flores CH / Flores C CH  
**Badheizkörper**

## Flores CH / Flores C CH

### Charakterisierung

Die verchromten Flores Modelle gibt es in zwei Bauformen: In der klassisch anmutenden Variante Flores CH mit geraden Heizrohren oder mit dynamisch gebogenen Heizrohren als Flores C CH. Beide Bauformen zeichnen sich durch die senkrechten D-Profil-Sammelrohre mit ihren markanten Seitenflächen, der schmalen Bautiefe und den in sanften Rundungen auslaufenden Seiten aus. Die auffälligste Gemeinsamkeit von Flores CH und Flores C CH ist die besonders edel anmutende Verchromung. Mit dieser Oberfläche harmonisieren sie perfekt mit den meisten Armaturen und Accessoires im Bad.



Abb. 73 Badheizkörper Flores CH (links) und Flores C CH (rechts)

Flores CH

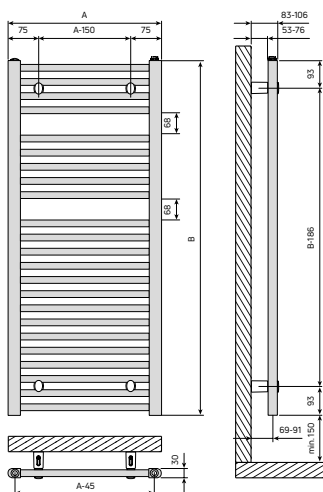

Flores C CH

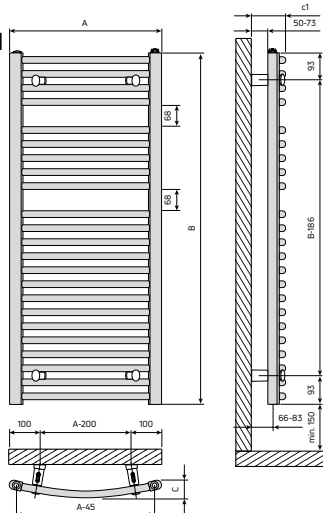

### Technische Daten

Beschreibung	waagrechte gerade (Flores CH) bzw. waagrechte gebogene (Flores C CH) Präzisionsstahlrohre 22 x 1 mm und senkrechte D-Profil-Sammelrohre 40 x 30 x 1,5 mm in verchromter Ausführung
Anschlüsse	2 x G 1/2" IG unten seitlich in den senkrechten Sammelrohren
Befestigung	Lieferung montagefertig inklusive Befestigung 
Oberfläche	verchromt
Betriebsdruck	8 bar
Prüfdruck	10 bar
max. Temperatur	110 °C
Sicherheit	Konstruktion entsprechend den Anforderungen der Arbeitssicherheit gemäß den Richtlinien der gesetzlichen Unfallversicherer (GUV)
Verpackung	oben und unten mit Kantenschutz, in Folie eingeschweißt

### Anschluss

Der Vorlauf- und Rücklaufanschluss kann rechts- oder linksseitig von unten über 2 Anschlüsse G 1/2" IG erfolgen, die sich in den seitlichen D-Profil-Sammelrohren befinden.

### Befestigung

Den Badheizkörpern Flores CH und Flores C CH sind serienmäßig bereits Befestigungssets zur Vierpunktmontage beige packt. Gemäß nebenstehenden Abbildungen werden oben und unten jeweils 2 Wandhalter montiert.

#### FLORES C CH

Nennbauhöhe mm	Höhe (B) mm	Länge (A) mm	Wandabstand (c1) mm
800*	770	500	100-122
		600	109-132
1200	1150	500	100-122
		600	109-132
1500	1430	600	109-132
1800	1755	600	109-132

\* dargestellte Bauhöhe

Abb. 74 Abmessungen und Montage Maße

## Preise

FLORES CH / FLORES C CH							
Nennbauhöhe mm	Höhe (B) mm	Länge (A) mm	NA mm	Tiefe Flores CH mm	Tiefe Flores C CH mm	FLORES CH	FLORES C CH
						Preis €	Preis €
800	770	500	455	30	50	711,55	847,38
		600	555	30	60	745,84	889,57
1200	1150	500	455	30	50	821,85	982,73
		600	555	30	60	864,39	1033,73
1500	1430	600	555	30	60	995,65	1190,46
1800	1755	600	555	30	60	1126,88	1347,15

## Abmessungen und Leistungsdaten

FLORES CH / FLORES C CH														
Nennbauhöhe mm	Höhe (B) mm	Länge (A) mm	NA mm	Tiefe* mm	Leistung nach EN 442 W**	Exponent n -	Leistung für 20°C			Leistung für 24°C			Gewicht kg	Wasserinhalt l
							70/55°C W	55/45°C W	45/35°C W	70/55°C W	55/45°C W	45/35°C W		
800	770	500	455	30/50	258	1,28	208	133	78	182	110	58	7,0	3,5
		600	555	30/60	296	1,25	239	155	109	211	129	81	7,7	4,0
1200	1150	500	455	30/50	354	1,26	286	185	92	252	154	69	10,1	5,2
		600	555	30/60	423	1,27	341	219	129	300	182	96	11,3	5,9
1500	1430	600	555	30/60	508	1,25	411	266	158	362	222	118	14,0	7,3
1800	1755	600	555	30/60	635	1,24	515	335	199	454	279	149	16,9	8,8

\*Erster Wert: Flores CH, zweiter Wert: Flores C CH \*\* Norm-Wärmeleistung nach DIN EN 442 (W 75/65/20 °C)

## Ausschreibungstext

Pos.	Menge	Artikelbezeichnung	Einheitspreis	Gesamtpreis
		<p><b>Badheizkörper Flores CH</b>                      Badheizkörper Flores CH mit waagerechten, geraden Präzisionsstahlrohren 22 x 1 mm zwischen senkrechten D-Profil-Sammelrohren 40 x 30 x 1,5 mm                      mit verchromter Oberfläche                      montagefertig inklusive Befestigung (AK 2 gem. VDI 6036)                      zwei Anschlüsse G 1/2" IG unten in den senkrechten Sammelrohren für Vorlauf- und Rücklaufanschluss an die Warmwasserheizungsanlage, Lieferung inklusive Blind- und Entlüftungsstopfen                      Heizkörperleistung gemessen nach DIN EN 442                      Konstruktion entsprechend den Anforderungen der Arbeitssicherheit gemäß den Richtlinien der gesetzlichen Unfallversicherer (GUV)                      Heizkörper oben und unten mit Kantenschutz, in Folie eingeschweißt</p>		
		<p><b>Badheizkörper Flores C CH</b>                      Badheizkörper Flores C CH mit waagerechten, gebogenen Präzisionsstahlrohren 22 x 1 mm zwischen senkrechten D-Profil-Sammelrohren 40 x 30 x 1,5 mm                      mit verchromter Oberfläche                      montagefertig inklusive Befestigung (AK 2 gem. VDI 6036)                      zwei Anschlüsse G 1/2" IG unten in den senkrechten Sammelrohren für Vorlauf- und Rücklaufanschluss an die Warmwasserheizungsanlage, Lieferung inklusive Blind- und Entlüftungsstopfen                      Heizkörperleistung gemessen nach DIN EN 442                      Konstruktion entsprechend den Anforderungen der Arbeitssicherheit gemäß den Richtlinien der gesetzlichen Unfallversicherer (GUV)                      Heizkörper oben und unten mit Kantenschutz, in Folie eingeschweißt</p>		



## Flores A

### Charakterisierung

Der als Heizkörper und Handtuchwärmer für die Badmodernisierung konzipierte Flores A zeichnet sich durch seine zwei seitlichen Anschlüsse aus, die wahlweise mit einem Nabenabstand von 350, 500 oder 900 mm bestellbar sind. Dies entspricht exakt den Nabenabständen der in diesem Bereich früher eingesetzten DIN-Radiatoren. So kann mit dem Flores A ein vorhandener DIN-Radiator mit den Nabenabständen 350, 500 oder 900 mm ohne großen Aufwand ersetzt werden. Dies ist insbesondere von unschätzbarem Vorteil, wenn die vorhandenen Fliesen weiter genutzt werden sollen und eine Verlegung der Anschlüsse unerwünscht ist.

Die Aussparungen bieten reichlich Platz zum Wärmen und Trocknen der Handtücher. In der Regel befindet sich das Thermostatventil durch den seitlichen Anschluss an einer besonders griffgünstigen Position.

### Technische Daten

**Beschreibung** waagerechte gerade Präzisionsstahlrohre 22 x 1 mm zwischen senkrechten D-Profil-Sammelrohren 40 x 30 x 1,5 mm

**Anschlüsse** zwei Anschlüsse G 1/2" IG seitlich, rechts oder links durch Drehbarkeit des Heizkörpers, wahlweise gemäß vorhandenem DIN-Radiator mit Nabenabständen 350 (nur bei BH 800 und 1200), 500 oder 900 mm bestellbar, Entlüftung G 1/2" oben, weitere Nabenabstände auf Anfrage

**Befestigung** Lieferung montagefertig inklusive Befestigung 

**Beschichtung** nach DIN 55900, Farbe RAL 9016 Verkehrsweiß als Pulver-Einbrennlackierung

**Betriebsdruck** 8 bar

**Prüfdruck** 10 bar

**max. Temperatur** 110 °C

**Sicherheit** Konstruktion entsprechend den Anforderungen der Arbeitssicherheit gemäß den Richtlinien der gesetzlichen Unfallversicherer (GUV)

**Verpackung** oben und unten mit Kantenschutz, in Folie eingeschweißt

Abb. 75 Badheizkörper Flores A. Durch die Drehbarkeit des Heizkörpers ist sowohl die Anschlusslage links als auch rechts möglich.

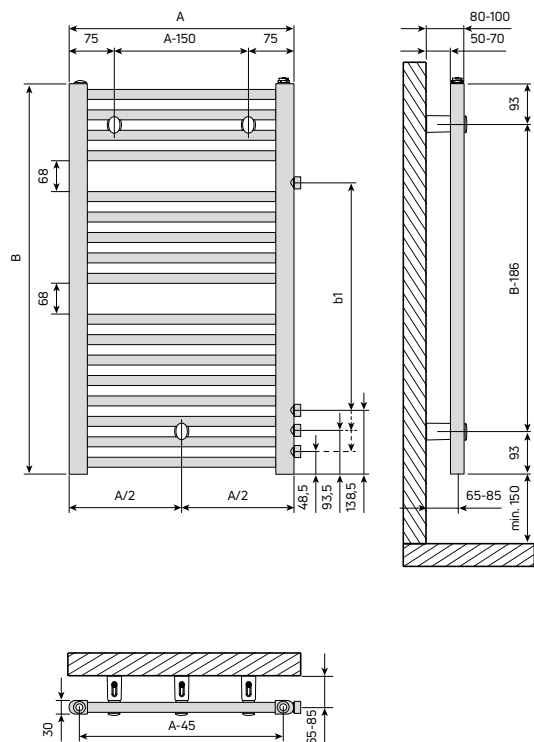

dargestellte Nenbauhöhe: 800 mm (B=862 mm)

Abb. 76 Abmessungen und Montage Maße

## Befestigung

Den Badheizkörpern Flores A sind serienmäßig bereits Befestigungssets zur Dreipunktmontage beige packt.

Gemäß Abbildung werden oben 2 Wandhalter mit einem Seitenabstand von jeweils ca. 75 mm und unten mittig ein Wandhalter montiert.

## Anschluss

Die Anschlüsse sind – wie bei einem DIN-Radiator – 2 x G 1/2" seitlich wahlweise mit den Nabenabständen 350 (nur bei BH 800 und 1200), 500 oder 900 mm bestellbar; G 1/2" Entlüftungsstopfen oben.

DIN Nabenabstände (NA = 350, 500 oder 900 mm)

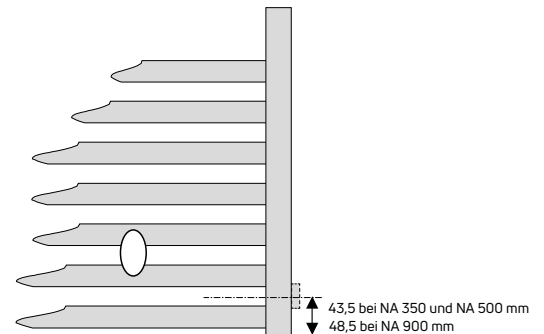

Auf Anfrage: optional wählbare Anschlusslage



Abb. 77 Anschlussmaß des wahlweise unteren Seitenanschlusses

## Preise

FLORES A					
Nennbauhöhe mm	Höhe (B) mm	Länge (A) mm	NA * (b1) mm	Tiefe mm	Preis RAL 9016 €
800	862	500	Gemäß DIN- Nabenabstand 350, 500	30	<b>878,54</b>
		600		30	<b>954,64</b>
		750		30	<b>1032,88</b>
1200	1222	500	Gemäß DIN- Nabenabstand 350, 500, 900	30	<b>1086,40</b>
		600		30	<b>1139,62</b>
		750		30	<b>1204,54</b>
1500	1537	500	Gemäß DIN- Nabenabstand 500, 900	30	<b>1172,48</b>
		600		30	<b>1267,43</b>
		750		30	<b>1321,72</b>
1800	1807	500	Gemäß DIN- Nabenabstand 500, 900	30	<b>1258,56</b>
		600		30	<b>1395,24</b>
		750		30	<b>1438,96</b>

\* Weitere Nabenabstände auf Anfrage (ohne Aufpreis)

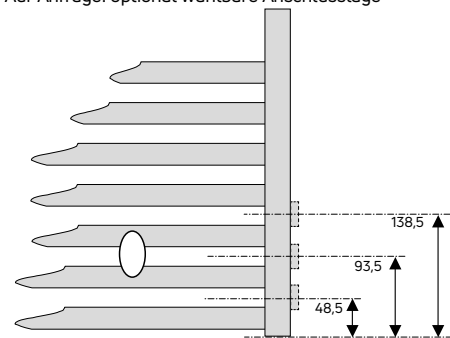
## Abmessungen und Leistungsdaten

FLORES A														
Nennbauhöhe mm	Höhe (B) mm	Länge (A) mm	NA mm	Tiefe mm	Leistung nach EN 442 W*	Exponent n -	Leistung für 20°C			Leistung für 24°C			Gewicht kg	Wasser- inhalt l
							70/55°C W	55/45°C W	45/35°C W	70/55°C W	55/45°C W	45/35°C W		
800	862	500	Gemäß DIN- Nabenabstand	30	405	1,26	327	211	125	288	176	93	6,5	3,9
		600		30	473	1,27	381	245	144	335	204	107	7,3	4,5
		750	350, 500	30	575	1,28	463	297	174	407	246	129	8,5	5,4
1200	1222	500	Gemäß DIN- Nabenabstand	30	595	1,26	480	310	183	423	258	136	9,1	6,1
		600		30	695	1,27	560	361	212	493	299	157	11,3	6,8
		750	350, 500, 900	30	846	1,29	680	434	253	597	360	187	13,5	8,1
1500	1537	500	Gemäß DIN- Nabenabstand	30	689	1,25	557	361	214	491	301	160	11,0	6,9
		600		30	804	1,25	650	421	250	573	351	186	12,7	7,9
		750	500, 900	30	976	1,24	791	514	306	698	429	229	15,3	9,4
1800	1807	500	Gemäß DIN- Nabenabstand	30	874	1,26	706	456	269	621	379	200	13,5	8,8
		600		30	1032	1,28	831	533	312	730	442	231	15,5	10,1
		750	500, 900	30	1270	1,30	1019	649	377	893	536	277	18,5	12,0

\* Norm-Wärmeleistung nach DIN EN 442 (W 75/65/20° C)

## Ab Werkslager verfügbare Abmessungen

FLORES A				
Nennbauhöhe mm	Höhe (B) mm	Länge (A) mm	Nabenabstand (NA) mm	Anschlusslage (von unten) mm
1800	1807	500	900	48,5
		600	900	48,5
		600	500	43,5
		750	900	48,5

## Ausschreibungstext

Pos.	Menge	Artikelbezeichnung	Einheitspreis	Gesamtpreis
		<p><b>Badheizkörper Flores A</b></p> <p>Badheizkörper Flores A mit waagerechten, geraden Präzisionsstahlrohren 22 x 1 mm zwischen senkrechten D-Profil-Sammelrohren 40 x 30 x 1,5mm;</p> <p>Fertig lackiert in Standardfarbe RAL 9016 als Pulver-Einbrennlackierung Beschichtung entsprechend DIN 55900;</p> <p>Montagefertig inklusive Befestigung (AK 2 gem. VDI 6036);</p> <p>Zwei Anschlüsse G 1/2" IG seitlich, gemäß vorhandenem DIN-Radiator mit wahlweise Nabenabständen 350, 500 oder 900 mm für Vorlauf- und Rücklaufanschluss an die Warmwasser-Heizungsanlage;</p> <p>Mit Entlüftungsstopfen im senkrechten Sammelrohr;</p> <p>Heizkörperleistung gemessen nach DIN EN 442;</p> <p>Konstruktion entsprechend den Anforderungen der Arbeitssicherheit gemäß den Richtlinien der gesetzlichen Unfallversicherer (GUV);</p> <p>Heizkörper oben und unten mit Kantenschutz, in Folie eingeschweißt</p>		



# Santorini M

## Charakterisierung

Die Badheizkörper der Modellreihe Santorini M zeichnen sich durch die offene Optik der aufgesetzten Rundrohre aus. Die vorteilhafte Rohrleitungsanbindung über den Mittenanschluss ist das andere prägende Produktmerkmal dieses eleganten Badheizkörpers.

## Technische Daten

Beschreibung	waagerechte, gerade Präzisionsstahlrohre 22 x 1,2 mm und senkrechte Präzisionsstahl-Sammelrohre 30 x 1,5 mm
Anschlüsse	Mittenanschluss 2 x G 1/2" IG (50 mm Abstand), je 2 x G 1/2" IG unten und oben in den Sammelrohren
Befestigung	Lieferung montagefertig inklusive Befestigung 
Beschichtung	nach DIN 55 900, Farbe RAL 9016 Verkehrsweiß als Pulver-Einbrennlackierung; andere Farben gemäß Farbübersicht auf der vorletzten Seite, weitere RAL-classic-Farbtöne sowie galvanisch verzinkte Ausführung auf Anfrage
Betriebsdruck	10 bar
Prüfdruck	13 bar
max. Temperatur	110 °C
Sicherheit	Konstruktion entsprechend den Anforderungen der Arbeitssicherheit gemäß den Richtlinien der gesetzlichen Unfallversicherer (GUV)
Verpackung	mit Kantenschutz aus Wellpappe, Sichtflächenschutz aus Hartkarton in Folie eingeschweißt



Abb. 78 Badheizkörper Santorini M

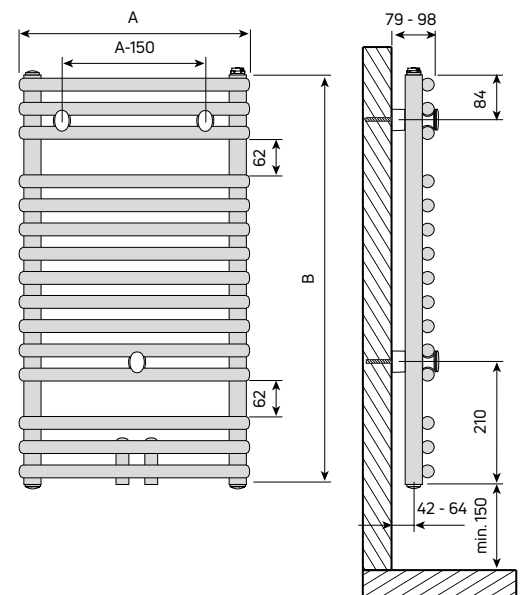

## Anschluss

Im Normalfall wird der elegante und praktische Mittenanschluss 2 x G 1/2" IG für Vorlauf- und Rücklaufanschluss (Nabenabstand 50 mm) genutzt. Zusätzliche Anschlussvarianten ergeben sich durch die vier Anschlüsse G 1/2" IG in den senkrechten Sammelrohren.

## Befestigung

Die Befestigung erfolgt an den 3 dafür vorgesehenen Befestigungspunkten, die sich zwischen den horizontalen Rohren befinden. Der empfohlene Mindestabstand vom Boden von 150 mm sollte eingehalten werden.

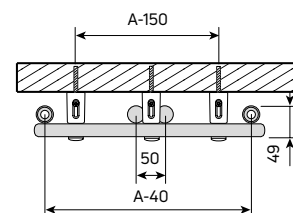

dargestellte Nennbauhöhe: 700 mm (B=714 mm)

Abb. 79 Abmessungen und Montage Maße

## Preise

SANTORINI M							
Nennbauhöhe mm	Höhe (B) mm	Länge (A) mm	NA (NA) mm	Tiefe mm	Max. E-Heizung in W (optionale Heizpatrone)	Preis RAL 9016 €	Preis Farbskala 1 €
700	714	400	50	49	300	648,62	810,78
		500	50	49	300	668,28	835,35
		600	50	49	300	702,95	878,69
		750	50	49	300	744,76	930,95
		900	50	49	300	776,31	970,39
1100	1134	400	50	49	300	749,78	937,23
		500	50	49	300	772,55	965,69
		600	50	49	300	814,50	1018,13
		750	50	49	600	870,05	1087,56
		900	50	49	600	907,19	1133,99
1500	1470	400	50	49	300	864,61	1080,76
		500	50	49	300	890,86	1113,58
		600	50	49	600	939,74	1174,68
		750	50	49	600	1002,39	1252,99
		900	50	49	600	1044,86	1306,08
1800	1764	400	50	49	600	979,45	1224,31
		500	50	49	600	1009,13	1261,41
		600	50	49	600	1064,99	1331,24
		750	50	49	900	1134,70	1418,38
		900	50	49	900	1182,54	1478,18

## Abmessungen und Leistungsdaten

SANTORINI M														
Nennbauhöhe mm	Höhe (B) mm	Länge (A) mm	NA* mm	Tiefe mm	Leistung nach EN 442 W**	Exponent n -	Leistung für 20°C			Leistung für 24°C			Gewicht kg	Wasserinhalt l
							70/55°C W	55/45°C W	45/35°C W	70/55°C W	55/45°C W	45/35°C W		
700	714	400	50	49	314	1,220	255	167	100	226	140	75	5,6	2,7
		500	50	49	374	1,270	301	194	114	265	161	85	6,8	2,8
		600	50	49	437	1,314	350	222	134	306	183	100	7,8	3,2
		750	50	49	529	1,302	424	270	163	372	223	121	9,2	3,9
		900	50	49	617	1,294	495	316	184	435	262	136	10,6	4,6
1100	1134	400	50	49	481	1,284	387	248	145	340	205	107	8,8	4,0
		500	50	49	568	1,322	454	287	167	397	236	123	10,4	4,5
		600	50	49	663	1,314	530	336	196	464	277	144	11,8	5,3
		750	50	49	802	1,302	643	409	237	564	338	174	13,9	6,4
		900	50	49	937	1,291	753	481	276	660	398	203	16,0	7,5
1500	1470	400	50	49	623	1,294	505	322	186	439	264	137	11,3	5,2
		500	50	49	733	1,332	590	371	211	511	303	154	13,3	6,1
		600	50	49	856	1,326	690	435	248	598	355	181	15,2	7,0
		750	50	49	1035	1,316	836	528	303	725	432	222	18,0	8,2
		900	50	49	1208	1,307	977	620	356	848	508	262	20,9	9,5
1800	1764	400	50	49	755	1,303	605	385	224	531	318	164	13,5	6,2
		500	50	49	886	1,341	706	443	258	616	364	189	15,8	7,5
		600	50	49	1035	1,336	825	519	300	721	427	219	18,2	8,5
		750	50	49	1252	1,328	999	630	360	874	519	263	21,7	9,9
		900	50	49	1462	1,321	1168	739	418	1022	609	305	25,2	11,3

\* Standard = Mittenanschluss 50 mm \*\* Norm-Wärmeleistung nach DIN EN 442 (W 75/65/20 °C)

## Ausschreibungstext

Pos.	Menge	Artikelbezeichnung	Einheitspreis	Gesamtpreis
		<p><b>Badheizkörper Santorini M</b>                      Badheizkörper Santorini M mit aufgesetzten, waagerechten, geraden Präzisionsstahlrohren 22 x 1,2 mm und senkrechten Sammelrohren 30 x 1,5 mm fertiglackiert in Standardfarbe RAL 9016 als Pulver-Einbrennlackierung, Beschichtung entsprechend DIN 55900; montagefertig inklusive Befestigung (AK 2 gem. VDI 6036), Mittenanschluss 2 x G 1/2" IG für Vorlauf- und Rücklaufanschluss (Nabenabstand 50 mm) an die Warmwasserheizungsanlage, zusätzlich vier Anschlüsse G 1/2" IG in den senkrechten Sammelrohren, Lieferung inklusive Blind- und Entlüftungsstopfen; Heizkörperleistung gemessen nach DIN EN 442 Konstruktion entsprechend den Anforderungen der Arbeitssicherheit gemäß den Richtlinien der gesetzlichen Unfallversicherer (GUV)                      Heizkörper mit Sichtflächen- und Kantenschutz in Folie eingeschweißt und in Karton verpackt</p>		

# Santorini CM

## Charakterisierung

Die Badheizkörper der Modellreihe Santorini CM zeichnen sich durch die offene Optik der aufgesetzten Rundrohre aus. Dabei erhält der Santorini CM seine besonders edle Note durch die sanft gebogenen Rohre. Die praktische Mittenanschlussmöglichkeit rundet das Bild perfekt ab.

## Technische Daten

Beschreibung	waagrecht gebogene Präzisionsstahlrohre 22 x 1,2 mm und senkrechte Präzisionsstahl-Sammel- rohre 30 x 1,5 mm
Anschlüsse	Mittenanschluss 2 x G 1/2" IG (50 mm Abstand), je 2 x G 1/2" IG unten und oben in den Sammelrohren
Befestigung	Lieferung montagefertig inklusive Befestigung 
Beschichtung	nach DIN 55 900, Farbe RAL 9016 Verkehrsweiß als Pulver-Einbrennlackierung; andere Farben gemäß Farbübersicht auf der vorletzten Seite, weitere RAL- classic-Farbtöne sowie galvanisch verzinkte Ausfüh- rung auf Anfrage
Betriebsdruck	10 bar
Prüfdruck	13 bar
max. Temperatur	110 °C
Sicherheit	Konstruktion entsprechend den Anforderungen der Arbeitssicherheit gemäß den Richtlinien der gesetzli- chen Unfallversicherer (GUV)
Verpackung	mit Kantenschutz aus Wellpappe, Sichtflächenschutz aus Hartkarton, in Folie eingeschweißt

## Anschluss

Im Normalfall wird der elegante und praktische Mittenanschluss 2 x G 1/2" IG für Vorlauf- und Rücklaufanschluss (Nabenabstand 50 mm) genutzt. Zusätzliche Anschlussvarianten ergeben sich durch die vier Anschlüsse G 1/2" IG in den senkrechten Sammelrohren.

## Befestigung

Die Befestigung erfolgt an den 4 dafür vorgesehenen Befestigungspunkten, die sich zwischen den horizontalen Rohren befinden. Der empfohlene Mindestabstand vom Boden von 150 mm sollte eingehalten werden.



Abb. 80 Badheizkörper Santorini CM

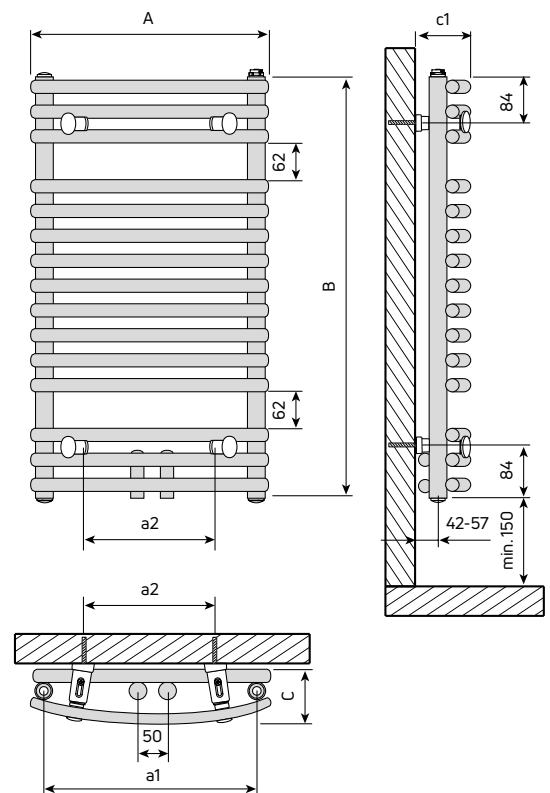

dargestellte Nennbauhöhe: 700 mm (B=714 mm)

SANTORINI CM				
Nenn- baulänge mm	Wandab- stand (c1) mm	Tiefe (C) mm	Sammelrohr- abstand (a1) mm	Befestigungs- abstand (a2) mm
400	88 - 103	83	353	220
500	96 - 111	91	451	320
600	105 - 120	100	548	420
750	123 - 138	118	691	565
900	141 - 156	136	835	730

Abb. 81 Abmessungen und Montage Maße

## Preise

SANTORINI CM								
Nennbauhöhe mm	Höhe (B) mm	Nennbaulänge mm	Baulänge mm	NA (NA) mm	Tiefe mm	Max. E-Heizung in W (optionale Heizpatrone)	Preis RAL 9016 €	Preis Farbskala 1 €
700	714	400	399	50	83	300	778,25	972,81
		500	498	50	91	300	801,95	1002,44
		600	596	50	100	300	843,54	1054,43
		750	742	50	118	300	893,73	1117,16
		900	887	50	136	300	931,61	1164,51
1100	1134	400	399	50	83	300	899,77	1124,71
		500	498	50	91	300	927,12	1158,90
		600	596	50	100	300	977,40	1221,75
		750	742	50	118	600	1044,09	1305,11
		900	887	50	136	600	1088,65	1360,81
1500	1470	400	399	50	83	300	1037,56	1296,95
		500	498	50	91	300	1069,03	1336,29
		600	596	50	100	600	1127,67	1409,59
		750	742	50	118	600	1202,83	1503,54
		900	887	50	136	600	1253,85	1567,31
1800	1764	400	399	50	83	600	1175,35	1469,19
		500	498	50	91	600	1210,97	1513,71
		600	596	50	100	600	1277,96	1597,45
		750	742	50	118	900	1361,61	1702,01
		900	887	50	136	900	1419,02	1773,78

## Abmessungen und Leistungsdaten

SANTORINI CM														
Nennbauhöhe mm	Höhe (B) mm	Länge (A) mm	NA mm	Tiefe mm	Leistung nach EN 442 W*	Exponent n	Leistung für 20°C			Leistung für 24°C			Gewicht kg	Wasserinhalt l
							70/55°C W	55/45°C W	45/35°C W	70/55°C W	55/45°C W	45/35°C W		
700	714	399	50	83	314	1,220	255	167	100	226	140	75	5,6	2,7
		498	50	91	374	1,270	301	194	114	265	161	85	6,8	2,8
		596	50	100	437	1,314	350	222	134	306	183	100	7,8	3,2
		742	50	118	529	1,302	424	270	163	372	223	121	9,2	3,9
		887	50	136	617	1,294	495	316	184	435	262	136	10,6	4,6
1100	1134	399	50	83	481	1,284	387	248	145	340	205	107	8,8	4,0
		498	50	91	568	1,322	454	287	167	397	236	123	10,4	4,5
		596	50	100	663	1,314	530	336	196	464	277	144	11,8	5,3
		742	50	118	802	1,302	643	409	237	564	338	174	13,9	6,4
		887	50	136	937	1,291	753	481	276	660	398	203	16,0	7,5
1500	1470	400	50	83	623	1,294	505	322	186	439	264	137	11,3	5,2
		500	50	91	733	1,332	590	371	211	511	303	154	13,3	6,1
		600	50	100	856	1,326	690	435	248	598	355	181	15,2	7,0
		750	50	118	1035	1,316	836	528	303	725	432	222	18,0	8,2
		900	50	136	1208	1,307	977	620	356	848	508	262	20,9	9,5
1800	1764	399	50	83	755	1,303	605	385	224	531	318	164	13,5	6,2
		498	50	91	886	1,341	706	443	258	616	364	189	15,8	7,5
		596	50	100	1035	1,336	825	519	300	721	427	219	18,2	8,5
		742	50	118	1252	1,328	999	630	360	874	519	263	21,7	9,9
		887	50	136	1462	1,321	1168	739	418	1022	609	305	25,2	11,3

\* Norm-Wärmeleistung nach DIN EN 442 (W 75/65/20° C)

## Ausschreibungstext

Pos.	Menge	Artikelbezeichnung	Einheitspreis	Gesamtpreis
		<b>Badheizkörper Santorini CM</b> Badheizkörper Santorini CM mit aufgesetzten, in den Raum gebogenen Präzisionsstahlrohren 22 x 1,2 mm und senkrechten Sammelrohren 30 x 1,5 mm fertiglackiert in Standardfarbe RAL 9016 als Pulver-Einbrennlackierung, Beschichtung entsprechend DIN 55900; montagefertig inklusive Befestigung (AK 2 gem. VDI 6036), Mittenanschluss 2 x G 1/2" IG für Vorlauf- und Rücklaufanschlüsse (Nabenabstand 50 mm) an die Warmwasserheizungsanlage, zusätzlich vier Anschlüsse G 1/2" IG in den senkrechten Sammelrohren, Lieferung inklusive Blind- und Entlüftungstopfen; Heizkörperleistung gemessen nach DIN EN 442 Konstruktion entsprechend den Anforderungen der Arbeitssicherheit gemäß den Richtlinien der gesetzlichen Unfallversicherer (GUV) Heizkörper mit Sichtflächen- und Kantenschutz in Folie eingeschweißt und in Karton verpackt		

# Apia

## Charakterisierung

Die Heizkörper der Modellreihe Apia zeichnen sich durch die offene Optik der beidseitig aufgesetzten Rundrohre auf Vorder- und Rückfront aus. Durch die doppelten Rohrreihen haben Sie es hier mit einem echten Leistungspaket zu tun. Die fast unsichtbare Montage und die vorteilhafte Rohrleitungsanbindung über den Mittenanschluss sind zusätzliche Produktmerkmale.

## Technische Daten

Beschreibung	beidseitig auf senkrechten Sammelrohren 30 x 1,5 mm aufgesetzte, waagerechte, gerade Präzisionsstahlrohre 22 x 1,2 mm
Anschlüsse	Mittenanschluss 2 x G 1/2" IG für Vorlauf- und Rücklaufanschluss (Nabenabstand 50 mm) an die Warmwasserheizungsanlage
Befestigung	Lieferung montagefertig inklusive Befestigung für verdeckte Montage 
Beschichtung	nach DIN 55 900, Farbe RAL 9016 Verkehrsweiß als Pulver-Einbrennlackierung; andere Farben gemäß Farbübersicht auf der vorletzten Seite, weitere RAL-classic-Farbtöne auf Anfrage
Betriebsdruck	10 bar
Prüfdruck	13 bar
max. Temperatur	110 °C
Sicherheit	Konstruktion entsprechend den Anforderungen der Arbeitssicherheit gemäß den Richtlinien der gesetzlichen Unfallversicherer (GUV)
Verpackung	mit Sichtflächen- und Kantenschutz in Folie eingeschweißt und in Karton verpackt



Abb. 82 Badheizkörper Apia

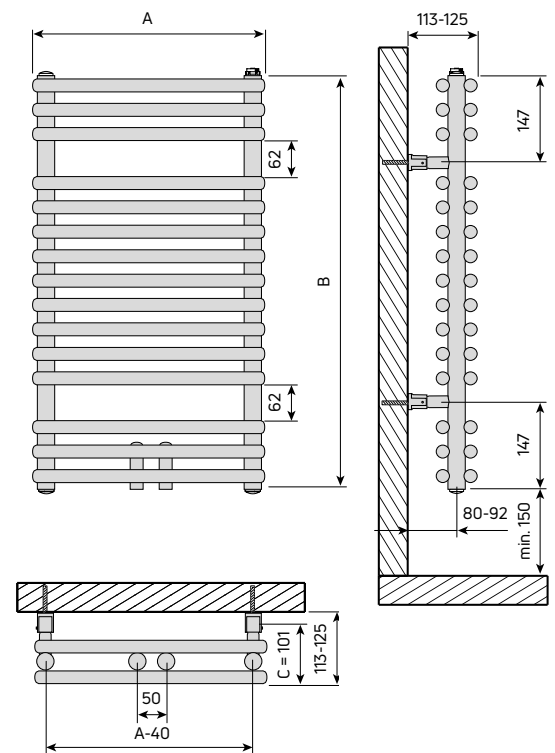

dargestellte Nennbauhöhe: 700 mm (B=714 mm)

Abb. 83 Abmessungen und Montage Maße

## Anschluss

Im Normalfall wird der elegante und praktische Mittenanschluss 2 x G 1/2" IG für Vorlauf- und Rücklaufanschluss (Nabenabstand 50 mm) genutzt. Zusätzliche Anschlussvarianten ergeben sich durch die vier Anschlüsse G 1/2" IG in den senkrechten Sammelrohren.

## Befestigung

Die Befestigung erfolgt an den 4 dafür vorgesehenen Befestigungspunkten, die sich hinter den Sammelrohren befinden. Auf diese Weise kann die Befestigung „unsichtbar“ erfolgen. Der empfohlene Mindestabstand vom Boden von 150 mm sollte eingehalten werden.

## Preise

APIA							
Nennbauhöhe mm	Höhe (B) mm	Länge (A) mm	NA mm	Tiefe mm	Max. E-Heizung in W (optionale Heizpatrone)	Preis RAL 9016 €	Preis Farbskala 1 €
700	714	500	50	102	300	1056,89	1321,11
		600	50	102	400	1089,23	1361,54
		750	50	102	500	1137,47	1421,84
1100	1134	500	50	102	500	1218,05	1522,56
		600	50	102	600	1258,79	1573,49
		750	50	102	750	1315,08	1643,85
		900	50	102	900	1371,26	1714,08
1800	1764	500	50	102	750	1597,34	1996,68
		600	50	102	900	1645,72	2057,15
		750	50	102	900	1718,67	2148,34
		900	50	102	900	1791,04	2238,80

## Abmessungen und Leistungsdaten

APIA														
Nennbauhöhe mm	Höhe (B) mm	Länge (A) mm	NA* mm	Tiefe mm	Leistung nach EN 442 W**	Exponent n -	Leistung für 20°C			Leistung für 24°C			Gewicht kg	Wasserinhalt l
							70/55°C W	55/45°C W	45/35°C W	70/55°C W	55/45°C W	45/35°C W		
700	714	500	50	102	559	1,242	453	294	175	399	245	131	12,3	4,6
		600	50	102	671	1,229	545	356	213	481	297	159	14,4	5,5
		750	50	102	840	1,210	684	450	271	605	377	204	17,4	6,9
1100	1134	500	50	102	819	1,276	660	423	249	580	351	184	18,8	7,3
		600	50	102	983	1,259	794	513	303	699	426	225	21,8	8,6
		750	50	102	1230	1,234	998	650	388	881	543	290	26,2	10,6
		900	50	102	1477	1,209	1203	791	478	1065	663	359	30,6	12,5
1800	1764	500	50	102	1221	1,329	975	614	353	852	506	258	28,6	11,4
		600	50	102	1466	1,305	1175	747	433	1029	617	318	32,9	13,3
		750	50	102	1834	1,271	1478	951	560	1300	790	415	39,3	16,1
		900	50	102	2203	1,236	1786	1163	694	1576	971	519	45,8	19,0

\* bei Mittenanschluss 50 mm \*\* Norm-Wärmeleistung nach DIN EN 442 (W 75/65/20° C)

**Ausschreibungstext**

Pos.	Menge	Artikelbezeichnung	Einheitspreis	Gesamtpreis
		<p><b>Badheizkörper Apia</b>            Badheizkörper Apia mit beidseitig auf senkrechten Sammelrohren 30 x 1,5 mm aufgesetzten, waagerechten, geraden Präzisionsstahlrohren 22 x 1,2 mm fertig lackiert in Standardfarbe RAL 9016 als Pulver-Einbrennlackierung, Beschichtung entsprechend DIN 55900</p> <p>montagefertig inklusive Befestigung für verdeckte Montage (AK 2-3 gem. VDI 6036)</p> <p>Mittenanschluss 2 x G 1/2" IG für Vorlauf- und Rücklaufanschluss (Nabenabstand 50 mm) an die Warmwasserheizungsanlage, zusätzlich vier Anschlüsse G 1/2" IG in den senkrechten Sammelrohren, Lieferung inklusive Blind- und Entlüftungsstopfen</p> <p>Heizkörperleistung gemessen nach DIN EN 442</p> <p>Konstruktion entsprechend den Anforderungen der Arbeitssicherheit gemäß den Richtlinien der gesetzlichen Unfallversicherer (GUV)</p> <p>Heizkörper mit Sichtflächen- und Kantenschutz in Kartonage verpackt und Folie eingeschweißt</p>		



## Leros

### Charakterisierung

Der Badheizkörper Leros beeindruckt durch sein klassisches Design und überzeugt mit durchdachter Funktionalität. Die mit ihren großen Durchmessern besonders solide wirkenden Rohre sind symmetrisch und in gleichmäßigen Abständen angeordnet. Dabei scheinen die waagerechten Rohre vor dem Heizkörper zu schweben, was dem Heizkörper eine gewisse Schwebelosigkeit verleiht. Zwischen den Rohren lässt der Leros reichlich Platz, bequem ein Handtuch überzulegen.

Besonders angenehm ist, dass sich der Leros leicht reinigen lässt: Die 50 mm hohen Rohrzwischenräume und der Abstand der Rohre zu den senkrechten Sammelrohren sorgen für optimale Zugänglichkeit. Jede Sprosse ist mit einem Wisch sauber, es bilden sich keine unansehnlichen „Schmutzkanten“.

### Technische Daten

Beschreibung	waagrechte gerade Präzisionsstahlrohre 30 x 1,2 mm, „Rohr-auf-Rohr“ mit Distanzstücken auf senkrechten Sammelrohren 30 x 1,5 mm
Anschlüsse	Mittenanschluss 2 x G 1/2" IG (50 mm Abstand), je 2 x G 1/2" IG unten und oben in den Sammelrohren
Befestigung	Lieferung montagefertig inklusive Befestigung 
Beschichtung	nach DIN 55 900, RAL 9016 Verkehrsweiß als Pulver-Einbrennlackierung, andere Farben gemäß Farbübersicht auf der vorletzten Seite, weitere RAL-classic-Farbtöne auf Anfrage
Betriebsdruck	10 bar
Prüfdruck	13 bar
max. Temperatur	110 °C
Sicherheit	Konstruktion entsprechend den Anforderungen der Arbeitssicherheit gemäß den Richtlinien der gesetzlichen Unfallversicherer (GUV)
Verpackung	oben und unten mit Kantenschutz, in Folie eingeschweißt

### Anschluss

Im Normalfall wird der elegante und praktische Mittenanschluss 2 x G 1/2" IG für Vorlauf- und Rücklaufanschluss (Nabenabstand 50 mm) genutzt. Zusätzliche Anschlussvarianten ergeben sich durch die vier Anschlüsse G 1/2" IG in den senkrechten Sammelrohren.

### Befestigung

Den Badheizkörpern Leros sind serienmäßig bereits Befestigungssets zur Vierpunktmontage beige packt. Die Befestigungspunkte liegen hinter den Sammelrohren, sodass die Befestigung „unsichtbar“ erfolgt und der Platz zum Überhängen von Handtüchern nicht von der Befestigung beeinträchtigt wird.

Abb. 84 Badheizkörper Leros

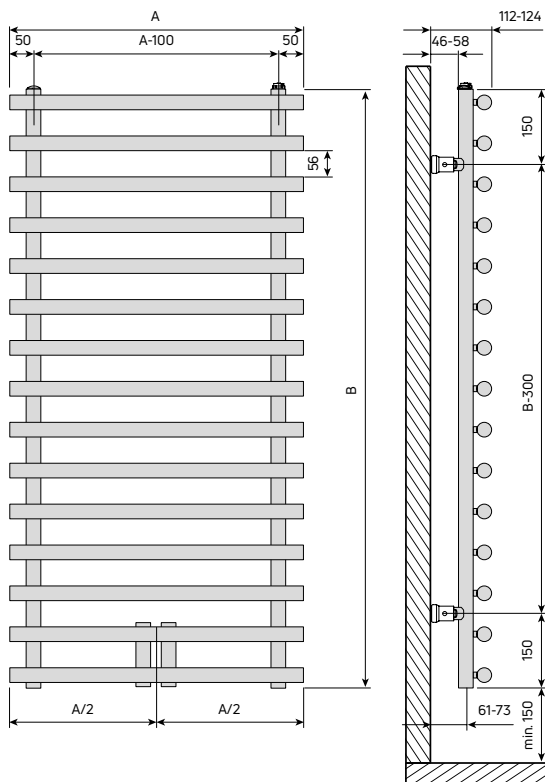

dargestellte Nennbauhöhe: 1200 mm (B=1224 mm)

Abb. 85 Abmessungen und Montage Maße



## Preise

Leros							
Nennbauhöhe mm	Höhe (B) mm	Länge (A) mm	NA mm	Tiefe mm	Max. E-Heizung in W (optionale Heizpatrone)	Preis RAL 9016 €	Preis Farbskala 1 €
1200	1224	600	50	105	400	914,18	1142,73
1800	1812	600	50	105	600	1114,18	1392,73

## Abmessungen und Leistungsdaten

Leros														
Nennbauhöhe mm	Höhe (B) mm	Länge (A) mm	NA mm	Tiefe mm	Leistung nach EN 442 W*	Exponent n -	Leistung für 20°C			Leistung für 24°C			Gewicht kg	Wasser- inhalt l
							70/55°C W	55/45°C W	45/35°C W	70/55°C W	55/45°C W	45/35°C W		
1200	1224	600	50	105	607	1,2220	493	323	194	436	270	145	11,55	5,85
1800	1812	600	50	105	870	1,2286	706	461	276	624	385	207	16,45	8,25

\* Norm-Wärmeleistung nach DIN EN 442 (W 75/65/20 °C)

## Ausschreibungstext

Pos.	Menge	Artikelbezeichnung	Einheitspreis	Gesamtpreis
		<p><b>Badheizkörper Leros</b></p> <p>Badheizkörper Leros mit waagerechten, geraden Präzisionsstahlrohren 30 x 1,2 mm, „Rohr-auf-Rohr“ mit Distanzstücken auf senkrechten Sammelrohren 30 x 1,5 mm</p> <p>fertiglackiert in Standardfarbe RAL 9016 als Pulver-Einbrennlackierung, Beschichtung entsprechend DIN 55900</p> <p>montagefertig inklusive Befestigung (AK 2-3 gem. VDI 6036)</p> <p>Mittenanschluss 2 x G 1/2" IG (Nabenabstand 50 mm) für Vorlauf- und Rücklaufanschluss an die Warmwasserheizungsanlage, unten zusätzlich zwei Anschlüsse G 1/2" IG in den senkrechten Sammelrohren</p> <p>mit integriertem Entlüftungsstopfen im senkrechten Sammelrohr Heizkörperleistung gemessen nach DIN EN 442</p> <p>Konstruktion entsprechend den Anforderungen der Arbeitssicherheit gemäß den Richtlinien der gesetzlichen Unfallversicherer (GUV)</p> <p>Heizkörper oben und unten mit Kantenschutz, in Folie eingeschweißt</p>		



## Apolima

### Charakterisierung

Der Apolima eignet sich mit seinen breiten, gewölbten Profilen als Blickfang für den Wohnbereich genauso wie für das Badezimmer, wo er durch seine Anordnung in Dreiergruppen reichlich Platz für Handtücher bietet. Der Anschluss befindet sich an den harmonisch mittig angebrachten Sammelrohren im eleganten Dreieckdesign.

### Technische Daten

**Beschreibung** waagrecht gewölbte, in Dreiergruppen übereinander angeordnete Flachrohre 70 x 11 mm und senkrechte, mittig angeordnete triangulare Profil-Sammelrohre

**Anschlüsse** Mittenanschluss je 2 x G 1/2" IG (50 mm Abstand) unten, Entlüftung oben hinten G 1/8" IG

**Befestigung** Lieferung montagefertig inklusive Befestigung 

**Beschichtung** nach DIN 55 900, RAL 9016 Verkehrsweiß als Pulver-Einbrennlackierung, andere Farben gemäß Farbübersicht auf der vorletzten Seite, weitere RAL-classic-Farbtöne auf Anfrage

**Betriebsdruck** 4 bar

**Prüfdruck** 6 bar

**max. Temperatur** 110 °C

**Verpackung** mit Kantenschutz in Folie eingeschweißt im Karton

### Anschluss

Der Anschluss erfolgt im Normalfall mittig von unten an den 2 Anschlüssen G 1/2" IG für Vorlauf und Rücklauf (Nabenabstand 50 mm). Als Zubehör können entsprechende Anschluss-Sets geordert werden.

### Befestigung

Die Befestigung erfolgt mit dem mitgelieferten Befestigungs-Set. Da sich die Befestigungspunkte hinter den breiten Profilen befinden, ist die Befestigung verdeckt. Der empfohlene Mindestabstand vom Boden von 150 mm sollte eingehalten werden.

Abb. 86 Badheizkörper Apolima

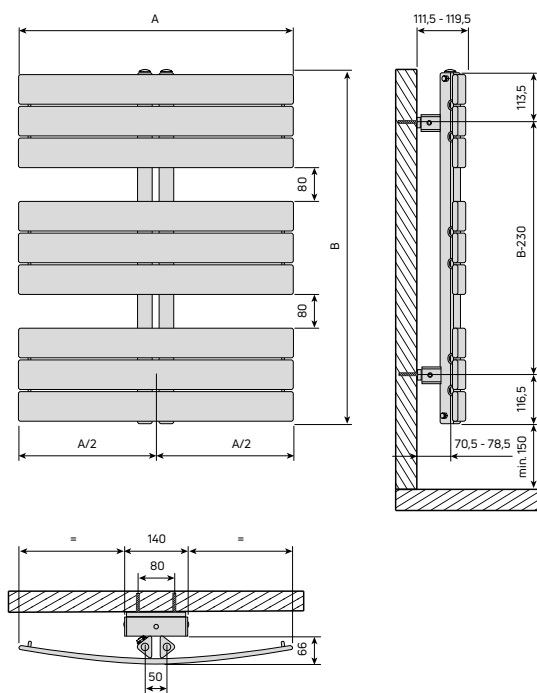

dargestellte Nennbauhöhe: 800 mm (B=830 mm)

Abb. 87 Abmessungen und Montagemaße



Abb. 88 Befestigung

## Preise

APOLIMA							
Nennbauhöhe mm	Höhe (B) mm	Länge (A) mm	NA mm	Tiefe mm	Max. E-Heizung in W (optionale Heizpatrone)	Preis RAL 9016 €	Preis Farbskala 1 €
800	830	650	50	66	400	1391,19	1738,99
1100	1130	650	50	66	400	1694,17	2117,71
1400	1430	650	50	66	600	1925,90	2407,38
		800	50	66	750	2002,44	2503,05
1700	1730	650	50	66	750	2218,32	2772,90
		800	50	66	900	2307,96	2884,95

## Abmessungen und Leistungsdaten

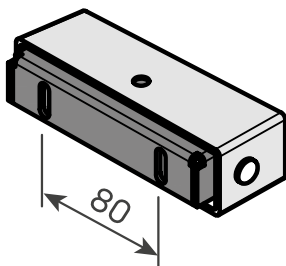
APOLIMA														
Nennbauhöhe mm	Höhe (B) mm	Länge (A) mm	NA mm	Tiefe mm	Leistung nach EN 442 W*	Exponent n	Leistung für 20°C			Leistung für 24°C			Gewicht kg	Wasserinhalt l
							70/55°C W	55/45°C W	45/35°C W	70/55°C W	55/45°C W	45/35°C W		
800	830	650	50	68,5	559	1,26	451	291	172	397	242	128	12,8	5,3
1100	1130	650	50	68,5	740	1,27	597	384	226	525	319	167	17,1	7,1
1400	1430	650	50	68,5	907	1,28	730	468	274	641	388	203	21,5	8,9
		800	50	68,5	1087	1,28	875	561	329	768	465	243	25,3	10,2
1700	1730	650	50	68,5	1090	1,27	878	564	333	772	468	247	25,8	10,7
		800	50	68,5	1299	1,27	1046	672	397	920	558	294	30,4	12,2

\* Norm-Wärmeleistung nach DIN EN 442 (W 75/65/20° C)

## Ausschreibungstext

Pos.	Menge	Artikelbezeichnung	Einheitspreis	Gesamtpreis
		<p><b>Badheizkörper Apolima</b>                      Badheizkörper Apolima mit aufgesetzten, waagrecht gewölbten, in Dreiergruppen angeordneten Flachrohren 70 x 11 x 1,5 mm und senkrechten, mittig angeordneten triangularen Sammelrohren</p> <p>Lieferung in Standardfarbe RAL 9016 als Pulver-Einbrennlackierung, Beschichtung entsprechend DIN 55900</p> <p>montagefertig inklusive Befestigung für verdeckte Montage (AK 2-3 gem. VDI 6036)</p> <p>Mittenanschluss 2 x G 1/2" IG in den senkrechten Sammelrohren für Vorlauf- und Rücklaufanschluss (Nabenabstand 50 mm) an die Warmwasserheizungsanlage, Lieferung inklusive Entlüftungsstopfen</p> <p>Heizkörperleistung gemessen nach DIN EN 442</p> <p>Konstruktion entsprechend den Anforderungen der Arbeitssicherheit gemäß den Richtlinien der gesetzlichen Unfallversicherer (GUV)</p> <p>Heizkörper mit Sichtflächen- und Kantenschutz in Folie eingeschweißt und in Karton verpackt</p>		



## Elato

### Charakterisierung

Besonders markant ist der Elato durch seine asymmetrisch angeordneten senkrechten Sammelrohre und die breiten, in Dreiergruppen angeordneten Horizontal-Profile.

Das seitlich offene Design eignet sich hervorragend zum einfachen Überhängen von Badtextilien. Da der Elato sowohl oben als auch unten über entsprechende Anschlüsse verfügt, lässt er sich durch einfaches Wenden nach links oder rechts geöffnet montieren.

### Technische Daten

Beschreibung	waagrechte, in Dreiergruppen übereinander angeordnete Flachrohre 70 x 11 mm und senkrechte, asymmetrisch links bzw. rechts angeordnete triangulare Profil-Sammelrohre
Anschlüsse	je 2 x G 1/2" IG (50 mm Abstand) oben und unten, Entlüftung hinten, jeweils oben und unten G 1/8" IG
Befestigung	Lieferung montagefertig inklusive Befestigung 
Beschichtung	nach DIN 55 900, RAL 9016 Verkehrsweiß als Pulver-Einbrennlackierung, andere Farben gemäß Farbübersicht auf der vorletzten Seite, weitere RAL-classic-Farbtöne auf Anfrage
Betriebsdruck	4 bar
Prüfdruck	6 bar
max. Temperatur	110 °C
Verpackung	mit Kantenschutz in Folie eingeschweißt im Karton

Abb. 89 Badheizkörper Elato



dargestellte Nennbauhöhe: 800 mm (B=830 mm)

Abb. 90 Abmessungen und Montagemaße

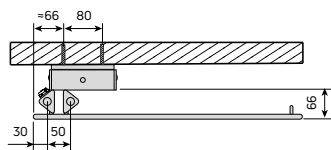
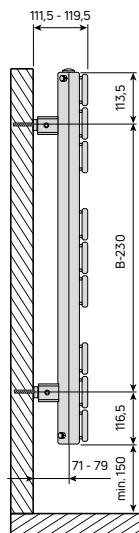
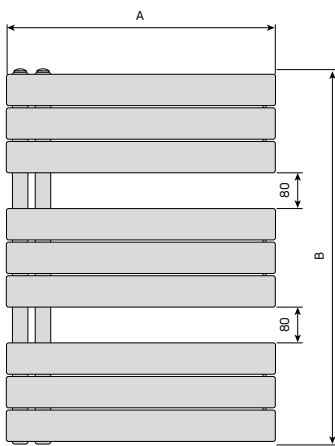
### Anschluss

Der Anschluss erfolgt im Normalfall von unten an den 2 Anschlüssen G 1/2" IG für Vorlauf und Rücklauf (Nabenabstand 50 mm). Da der Elato sowohl oben als auch unten mit 2 Anschlüssen G 1/2" IG ausgestattet ist, ist der Anschluss wahlweise links oder rechts möglich. Als Zubehör können entsprechende Anschluss-Sets geordert werden.

### Befestigung

Die Befestigung erfolgt mit dem mitgelieferten Befestigungs-Set. Da sich die Befestigungspunkte hinter den breiten Profilen befinden, ist die Befestigung verdeckt. Der empfohlene Mindestabstand vom Boden von 150 mm sollte eingehalten werden.



Abb. 90 Befestigung

### Preise

ELATO							
Nennbauhöhe mm	Höhe (B) mm	Länge (A) mm	NA mm	Tiefe (T) mm	Max. E-Heizung in W (optionale Heizpatrone)	Preis RAL 9016 €	Preis Farbskala 1 €
800	830	450	50	68,5	250	974,96	1218,70
		600	50	68,5	300	1001,43	1251,79
1100	1130	450	50	68,5	300	1148,76	1435,95
		600	50	68,5	400	1183,14	1478,93
1400	1430	450	50	68,5	400	1407,00	1758,75
		600	50	68,5	600	1449,10	1811,38
1700	1730	450	50	68,5	600	1512,41	1890,51
		600	50	68,5	750	1562,22	1952,78

### Abmessungen und Leistungsdaten

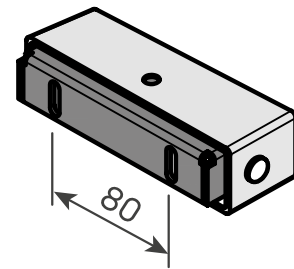
ELATO														
Nennbauhöhe mm	Höhe (B) mm	Länge (A) mm	NA mm	Tiefe mm	Leistung nach EN 442 W*	Exponent n	Leistung für 20°C			Leistung für 24°C			Gewicht kg	Wasserinhalt l
							70/55°C W	55/45°C W	45/35°C W	70/55°C W	55/45°C W	45/35°C W		
800	830	450	50	68,5	410	1,26	331	213	126	291	177	93	9,7	4,2
		600	50	68,5	514	1,27	415	267	157	365	222	117	12,0	5,0
1100	1130	450	50	68,5	541	1,27	436	281	166	384	234	123	13,1	5,7
		600	50	68,5	657	1,27	530	341	201	466	283	149	16,1	6,7
1400	1430	450	50	68,5	686	1,27	553	355	209	486	295	155	16,4	7,2
		600	50	68,5	848	1,28	682	438	256	600	363	190	20,2	8,5
1700	1730	450	50	68,5	801	1,28	645	414	243	567	344	180	19,7	8,6
		600	50	68,5	1008	1,28	811	520	305	713	432	226	24,3	10,2

\* Norm-Wärmeleistung nach DIN EN 442 (W 75/65/20° C)

### Ausschreibungstext

Pos.	Menge	Artikelbezeichnung	Einheitspreis	Gesamtpreis
		<p><b>Badheizkörper Elato</b></p> <p>Badheizkörper Elato mit aufgesetzten, waagrecht geraden, in Dreiergruppen angeordneten Flachrohren 70 x 11 x 1,5 mm und senkrechten, seitlich angeordneten triangularen Sammelrohren</p> <p>Lieferung in Standardfarbe RAL 9016 als Pulver-Einbrennlackierung, Beschichtung entsprechend DIN 55900</p> <p>montagefertig inklusive Befestigung für verdeckte Montage (AK 2-3 gem. VDI 6036)</p> <p>seitlicher Anschluss 2 x G 1/2" IG, jeweils oben und unten, für Vorlauf- und Rücklaufanschluss (Nebenabstand 50 mm) an die Warmwasserheizungsanlage, optional rechts oder links, in den senkrechten Sammelrohren, Lieferung inklusive Blind- und Entlüftungsstopfen</p> <p>Heizkörperleistung gemessen nach DIN EN 442</p> <p>Konstruktion entsprechend den Anforderungen der Arbeitssicherheit gemäß den Richtlinien der gesetzlichen Unfallversicherer (GUV)</p> <p>Heizkörper mit Sichtflächen- und Kantenschutz in Folie eingeschweißt und in Karton verpackt</p>		

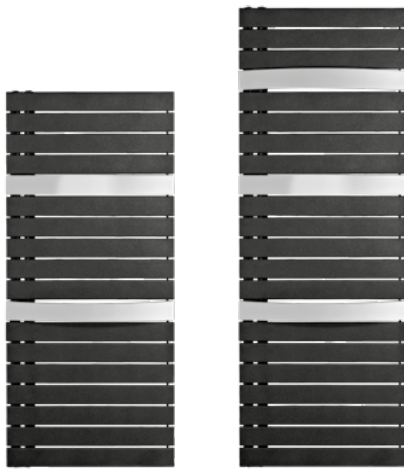

## Evia

### Charakterisierung

Der Badheizkörper Evia von Purmo bietet behagliche Wärme für Menschen im Bad. Die Kombination aus Handtuchwärmer und flachem Heizkörper ist praktisch und sieht dazu auch noch gut aus. Besonderes Merkmal der Designlösung: die optional farblich abgehobenen Handtuchelemente lassen sich zum leichten Einfädeln der Badtextilien ausschwenken.

Das Badezimmer ist ein Ort der Intimität und des Komforts. Nach dem Bad, nach der Dusche soll es nicht nur warm sein, der Mensch will die Wärme auch auf der Haut fühlen. Das gelingt auf zwei Arten: mit einem vorgewärmten Handtuch und mit einem Heizkörper, der eben jene angenehme Strahlungswärme aussendet. Beide Anforderungen erfüllt Purmo mit dem neuen Badheizkörper Evia.

### Technische Daten

Beschreibung	Handtuchheizkörper mit geraden waagerechten Flachrohren 70 x 11 mm und senkrechten, asymmetrisch je nach Version links oder rechts angeordneten triangularen Sammelrohren 42 x 42 x 51 mm; mit ausschwenkbaren Elementen als Handtuchhalter (Bauhöhe 1357 mm mit 2 Handtuchhaltern, Bauhöhe 1657 mm mit 3 Handtuchhaltern); erhältlich als rechtes und linkes Modell (Standard)
Anschlüsse	2 x G 1/2" (50 mm Abstand) seitlich unten für den Anschluss über eine Standard-Mittenanschlussarmatur
Befestigung	Lieferung montagefertig inklusive Befestigung 
Beschichtung	nach DIN 55 900, Farbe RAL 9016 Verkehrsweiß als Pulver-Einbrennlackierung; optional sind verschiedene Farbkombinationen erhältlich (siehe Tabelle)
Betriebsdruck	4 bar
Prüfdruck	6 bar
max. Temperatur	110 °C
Verpackung	mit Kantenschutz in Folie eingeschweißt im Karton

### Anschluss

Der Anschluss erfolgt von unten an den 2 Anschlüssen G 1/2" IG für Vorlauf und Rücklauf (Nabenabstand 50 mm). Als Zubehör können entsprechende Anschluss-Sets geordert werden.

### Befestigung

Die Befestigung erfolgt mit dem mitgelieferten Befestigungs-Set. Da sich die Befestigungspunkte hinter den breiten Profilen befinden, ist die Befestigung verdeckt. Der empfohlene Mindestabstand vom Boden von 150 mm sollte eingehalten werden.

Abb. 91 Badheizkörper Evia  
(links Höhe 1357 mm, rechts 1657 mm)



Abb. 93 Abmessungen und Montage Maße (Darstellung: Anschluss links = Standard)



Abb. 94 Befestigung  
62 | Badheizkörper

## Preise

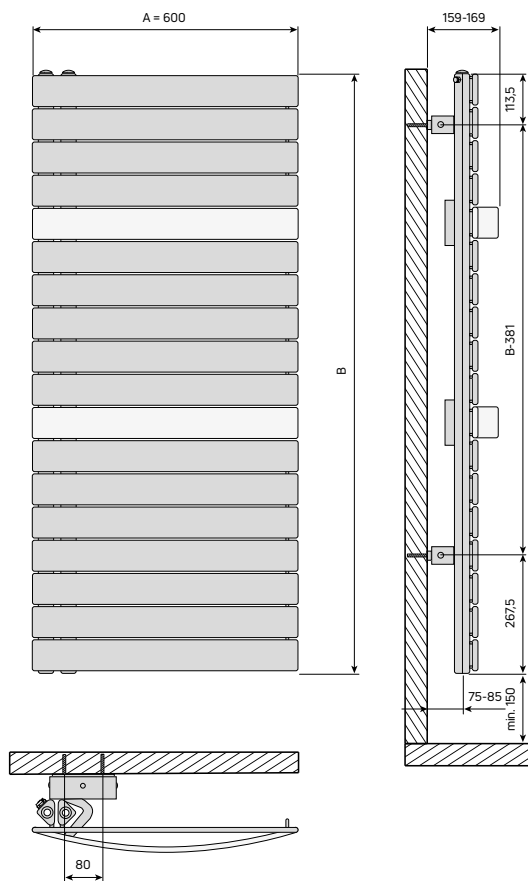
EVIA						
Höhe (B) mm	Länge (A) mm	NA mm	Tiefe (T) mm	E-Heizung (empf. Zuordnung in Watt)	Preis RAL 9016 €	Preis Farbkombination* €
1357	600	50	159	600	2028,72	2840,21
1657	600	50	159	750	2187,10	3061,94

\* Optional in verschiedenen festgelegten Farbkombinationen erhältlich (gemäß nachfolgender Tabelle)

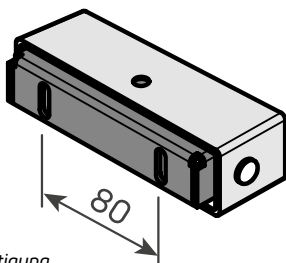
## Optional erhältliche Farbkombinationen

Evia	
Heizkörper	Handtuchhalter
Metal Black	Metal Alu
Metal Alu	Metal Black
Anodic Bronze	Cream White
Cream White	Anodic Bronze
Anodic Bronze	Anodic Brown
Anodic Brown	Anodic Bronze

Evia	
Heizkörper	Handtuchhalter
Black Textured	White Textured
White Textured	Black Textured
White Textured	Metal Alu
Light Grey	Brown Grey
Brown Grey	Light Grey

Optional erhältliche Farbkombinationen für Heizkörper und ausschwenkbare Handtuchhalter

## Abmessungen und Leistungsdaten

EVIA													
Höhe (B) mm	Länge (A) mm	NA mm	Tiefe mm	Leistung nach EN 442 W*	Exponent n -	Leistung für 20°C			Leistung für 24°C			Gewicht kg	Wasserinhalt l
						70/55°C W	55/45°C W	45/35°C W	70/55°C W	55/45°C W	45/35°C W		
1357	600	50	159	796	1,26	642	414	244	565	344	181	25,0	7,5
1657	600	50	159	934	1,27	753	485	286	663	403	212	30,0	10,3

\* Norm-Wärmeleistung nach DIN EN 442 (W 75/65/20°C)

## Ausschreibungstext

Pos.	Menge	Artikelbezeichnung	Einheitspreis	Gesamtpreis
		<p><b>Badheizkörper Evia</b></p> <p>Handtuchheizkörper mit geraden waagerechten Flachrohren 70 x 11 mm und senkrechten, asymmetrisch je nach Version links oder rechts angeordneten triangularen Sammelrohren 42 x 42 x 51 mm; mit ausschwenkbaren Elementen als Handtuchhalter</p> <p>Lieferung in Standardfarbe RAL 9016 als Pulver-Einbrennlackierung, Beschichtung entsprechend DIN 55900</p> <p>montagefertig inklusive Befestigung für verdeckte Montage (AK 2-3 gem. VDI 6036)</p> <p>seitlicher Anschluss 2 x G 1/2" IG unten, für Vorlauf- und Rücklaufanschluss (Nabenabstand 50 mm) an die Warmwasserheizungsanlage in den senkrechten Sammelrohren, Lieferung inklusive Blind- und Entlüftungsstopfen</p> <p>Heizkörperleistung gemessen nach DIN EN 442</p> <p>Konstruktion entsprechend den Anforderungen der Arbeitssicherheit gemäß den Richtlinien der gesetzlichen Unfallversicherer (GUV)</p> <p>Heizkörper mit Sichtflächen- und Kantenschutz in Folie eingeschweißt und in Karton verpackt</p>		

## Elato E

### Charakterisierung

Der Badheizkörper Elato E ist durch den rein elektrischen Betrieb unabhängig von einer bestehenden Heizungsanlage. Dadurch ist Elato E auch die perfekte Ergänzung zur Fußbodenheizung, denn er heizt das Bad genau dann schnell auf, wann man es braucht!

Auf Grund der von einem Heizungsanschluss unabhängigen Platzierung eröffnet dieser Heizkörper neue Möglichkeiten der Anbringung und ist ideal für die Modernisierung geeignet. Die Regelung des Elato E erfolgt über einen drahtlosen, batteriebetriebenen Funk-Raumthermostat. Dieser verfügt über einen eingebauten, programmierbaren Timer. Selbstverständlich ist auch eine thermostatische Regelung möglich. Eine perfekte Lösung für häufig genutzte Badezimmer!

### Technische Daten

Beschreibung	rein elektrisch betriebener Badheizkörper mit waagerechten, in Dreiergruppen übereinander angeordneten Flachrohren 70 x 11 mm und senkrechten, asymmetrisch angeordneten triangularen Profil-Sammelrohren 51 x 42 x 42 mm (Standard mit links angeordneten Sammelrohren, Sonderausführung mit rechter Anordnung), werkseitig mit einem Wasser-Glykol-Gemisch gefüllt sowie druck- und funktionsgeprüft; Regelung über einen drahtlosen, batteriebetriebenen, programmierbaren Funk-Raumthermostat (optional mit TempCo Touch E3)
Anschlüsse	anschlussfertig verdrahtet (abisolierte Kabelenden) für Netzanschluss 230 V über Unterputzdose, Kabellänge 1,2 m
Befestigung	Lieferung montagefertig inklusive Befestigung, Montage nur im Schutzbereich 3 
Beschichtung	nach DIN 55 900, RAL 9016 Verkehrsweiß als Pulver-Einbrennlackierung, andere Farben gemäß Farbübersicht auf der vorletzten Seite, weitere RAL-classic-Farbtöne auf Anfrage (Empfänger nicht in Sonderfarbe möglich)
Lieferumfang	montagefertig inklusive Befestigung und Funk-Raumthermostat
Zulassung	mit EN 60.355-1 und 60.335-2-30 Schutzklasse II, Schutzart IP X4 – IK09-CE; erfüllt die Anforderungen der Ökodesign-Richtlinie
Verpackung	mit Kantenschutz in Folie eingeschweißt im Karton

### Elektrischer Anschluss

Der Elato E wird mit abisolierten Kabelenden geliefert. Der Anschluss an das Stromnetz (230 V) erfolgt über eine Unterputzdose (bauseits).



Abb. 95 Badheizkörper Elato E



Abb. 96 Abmessungen und Montagemaße (Darstellung: Anschluss links)

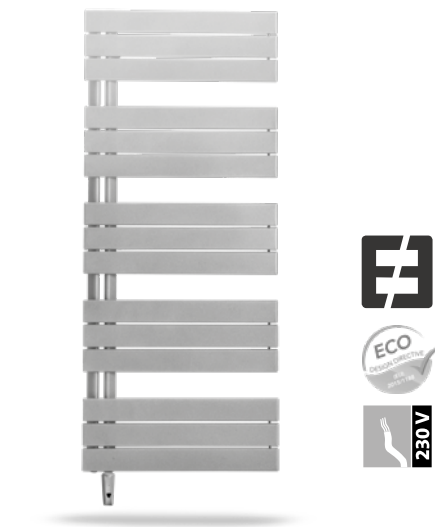

Abb. 97 Funk-Raumthermostat

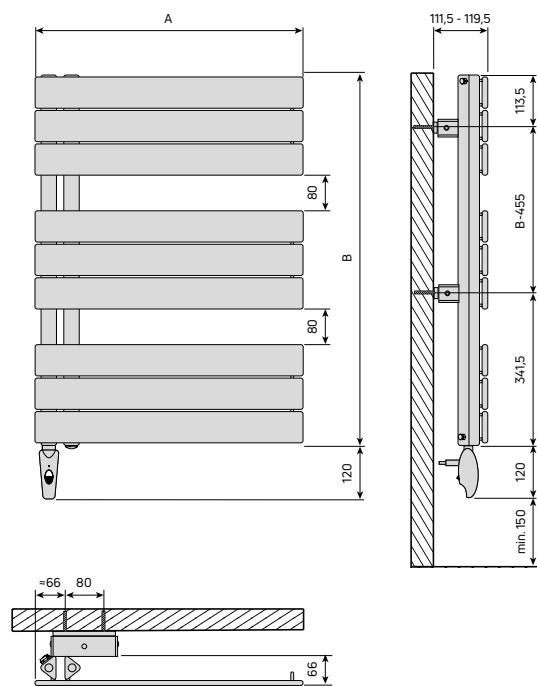

Neutralleiter: blaues Kabel  
Phase: braunes Kabel

**Achtung:**

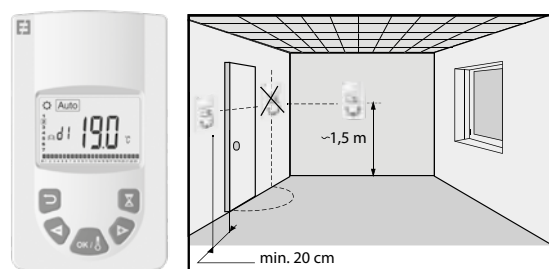
Kontrollleiter: schwarzes Kabel mit „Pilot“ gekennzeichnet. Die Verwendung dieses Kontrollleiters ermöglicht eine Temperaturabsenkung, wenn dieser mit einer passenden Uhr verbunden ist. Der schwarze Leiter darf nie mit der Erdung verbunden werden und muss isoliert werden, wenn diese Funktion nicht verwendet wird.



Abb. 98 Elektrischer Anschluss



Abb. 99 Befestigung

**Befestigung**

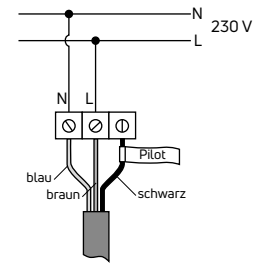
Das für die Befestigung benötigte Befestigungs-Set gehört zum Lieferumfang.

**Preise**

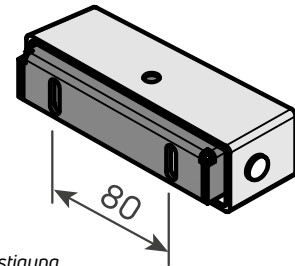
ELATO E						
Nennbauhöhe mm	Höhe des Heizkörpers (B) mm	Gesamtbauhöhe inkl. Heizelement (H1) mm	Länge (A) mm	Tiefe mm	Preis RAL 9016 €	Preis Farbskala 1 €
1100	1130	1250	450	125,5	1591,78	1989,73
1400	1430	1550	600	125,5	1885,64	2357,05
1700	1730	1850	600	125,5	2022,98	2528,73

**Abmessungen und Leistungsdaten**

ELATO E							
Nennbauhöhe mm	Höhe des Heizkörpers (B) mm	Gesamtbauhöhe inkl. Heizelement (H1) mm	Länge (A) mm	Tiefe mm	Leistung elektrisch W	Gewicht kg	Inhalt l
1100	1130	1250	450	125,5	500	17,8	5,7
1400	1430	1550	600	125,5	750	28,7	8,5
1700	1730	1850	600	125,5	1000	35,2	10,2

**Ausschreibungstext**

Pos.	Menge	Artikelbezeichnung	Einheitspreis	Gesamtpreis
		<p><b>Badheizkörper Elato E</b></p> <p>Badheizkörper Elato E in rein elektrischer Ausführung; mit drahtlosem, batteriebetriebenen Funk-Raumthermostat; in Dreiergruppen übereinander angeordnete Flachrohre 70 x 11 mm und senkrechte, asymmetrisch angeordnete triangulare Profil-Sammelrohre (Standard mit links angeordneten Sammelrohren, Sonderausführung mit rechter Anordnung)</p> <p>fertiglackiert in Standardfarbe RAL 9016 als Pulver-Einbrennlackierung, Beschichtung entsprechend DIN 55900</p> <p>werkseitig mit einem Wasser-Glykol-Gemisch gefüllt sowie druck- und funktionsgeprüft</p> <p>montagefertig inklusive Befestigung</p> <p>Konstruktion entsprechend den Anforderungen der Arbeitssicherheit gemäß den Richtlinien der gesetzlichen Unfallversicherer (GUV)</p> <p>Heizkörper mit Kantenschutz in Folie eingeschweißt und in Karton verpackt</p> <p>Regelung über einen drahtlosen, batteriebetriebenen Funk-Raumthermostat; Temperaturregelung mit programmierbarem Timer oder thermostatische Regelung; 1,2 m Anschlusskabel mit abisolierten Kabelenden zum Anschluss an Unterputzdose; Schutzklasse II, Schutzart IP X4, Montage des Heizkörpers nur im Schutzbereich 3</p>		



Abb. 100 Badheizkörper Elato ET (Standard)



## Elato ET

### Charakterisierung

Der Badheizkörper Elato ET ist durch den rein elektrischen Betrieb unabhängig von einer bestehenden Heizungsanlage. Dadurch ist Elato ET auch die perfekte Ergänzung zur Fußbodenheizung, denn er heizt das Bad genau dann schnell auf, wann man es braucht! Ein noch schnelleres Aufheizen erzielt man durch die Zuschaltung des integrierten elektrischen Heizlüfters, der zusätzlich mit 950 W einheizt.

Auf Grund der von einem Heizungsanschluss unabhängigen Platzierung eröffnet dieser Heizkörper neue Möglichkeiten der Anbringung und ist ideal für die Modernisierung geeignet. Die Regelung des Elato ET erfolgt über einen drahtlosen, batteriebetriebenen Funk-Raumthermostat. Dieser verfügt über einen eingebauten, programmierbaren Timer. Selbstverständlich ist auch eine thermostatische Regelung möglich. Eine perfekte Lösung für häufig genutzte Badezimmer!

### Technische Daten

Beschreibung	rein elektrisch betriebener Badheizkörper mit waagerechten, in Dreiergruppen übereinander angeordneten Flachrohren 70 x 11 mm und senkrechten, asymmetrisch angeordneten triangularen Profil-Sammelrohren 51 x 42 x 42 mm (Standard mit links angeordneten Sammelrohren, Sonderausführung mit rechter Anordnung), werkseitig mit einem Wasser-Glykol-Gemisch gefüllt sowie druck- und funktionsgeprüft; Regelung über einen drahtlosen, batteriebetriebenen, programmierbaren Funk-Raumthermostat; zusätzlicher Heizlüfter mit 950 W zuschaltbar
Anschlüsse	anschlussfertig verdrahtet (abisolierte Kabelenden) für Netzanschluss 230 V über Unterputzdose, Kabellänge 1,2 m
Befestigung	Lieferung montagefertig inklusive Befestigung, Montage des Heizkörpers nur im Schutzbereich 3 
Beschichtung	nach DIN 55 900, RAL 9016 Verkehrsweiß als Pulver-Einbrennlackierung, andere Farben gemäß Farbübersicht auf der vorletzten Seite, weitere RAL-classic-Farbtöne auf Anfrage (Lüfter und Funk-Empfänger nicht in Sonderfarbe möglich)
Lieferumfang	montagefertig inklusive Befestigung und Funk-Raumthermostat
Zulassung	mit EN 60.355-1 und 60.335-2-30 Schutzklasse II, Schutzart IP X4 – IK09-CE; erfüllt die Anforderungen der Ökodesign-Richtlinie
Verpackung	mit Kantenschutz in Folie eingeschweißt im Karton



Abb. 101 Abmessungen und Montagemaße



Abb. 102 Funk-Raumthermostat

### Elektrischer Anschluss

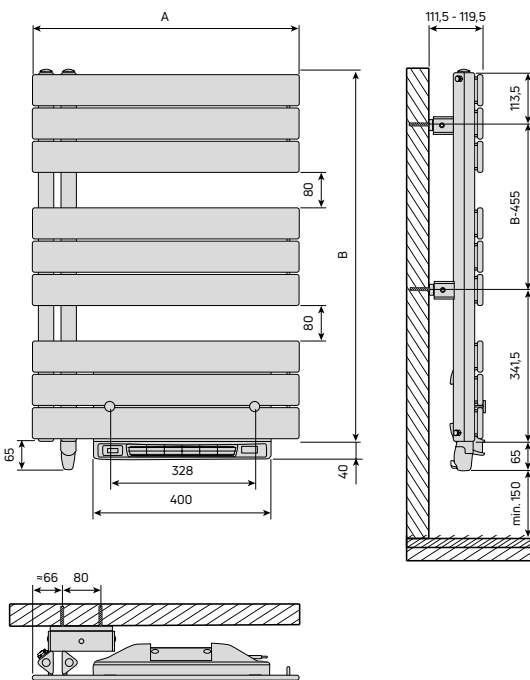
Der Elato ET wird mit abisolierten Kabelenden geliefert. Der Anschluss an das Stromnetz (230 V) erfolgt über eine Unterputzdose (bauseits).

Neutralleiter: blaues Kabel  
Phase: braunes Kabel

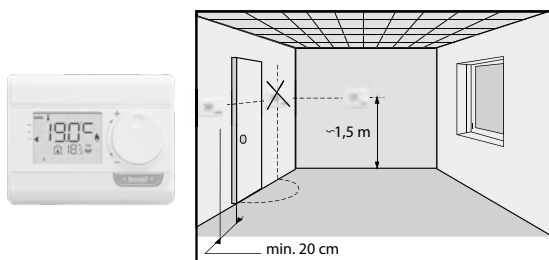
**Achtung:**

Kontrollleiter: schwarzes Kabel mit „Pilot“ gekennzeichnet. Die Verwendung dieses Kontrollleiters ermöglicht eine Temperaturabsenkung, wenn dieser mit einer passenden Uhr verbunden ist. Der schwarze Leiter darf nie mit der Erdung verbunden werden und muss isoliert werden, wenn diese Funktion nicht verwendet wird.



Abb. 103 Elektrischer Anschluss



Abb. 104 Befestigung

**Befestigung**

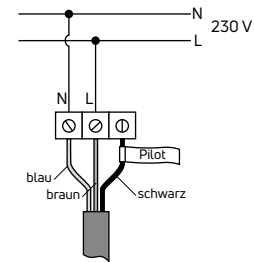
Das für die Befestigung benötigte Befestigungs-Set gehört zum Lieferumfang.

**Preise**

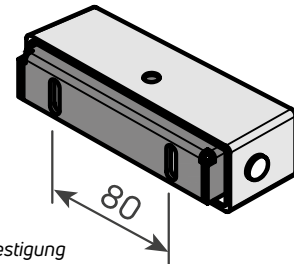
ELATO ET						
Nennbauhöhe mm	Höhe des Heizkörpers (B) mm	Gesamtbauhöhe inklusive Lüfter (H1) mm	Länge (A) mm	Tiefe mm	Preis RAL 9016 €	Preis Farbskala 1 €
1100	1170	1195	550	125,5	1947,82	2434,78
1400	1470	1495	600	125,5	2302,93	2878,66
1700	1770	1795	600	125,5	2455,64	3069,55

**Abmessungen und Leistungsdaten**

ELATO ET							
Nennbauhöhe mm	Höhe des Heizkörpers (B) mm	Gesamtbauhöhe inklusive Lüfter (H1) mm	Länge (A) mm	Tiefe mm	Leistung elektrisch W	Gewicht kg	Inhalt l
1100	1170	1185	550	125,5	500 + 950*	22,7	5,7
1400	1470	1485	600	125,5	750 + 950*	28,7	8,5
1700	1770	1785	600	125,5	1000 + 950*	35,2	10,2

\* Heizlüfterleistung zuschaltbar

**Ausschreibungstext**

Pos.	Menge	Artikelbezeichnung	Einheitspreis	Gesamtpreis
		<p><b>Badheizkörper Elato ET</b></p> <p>Badheizkörper Elato ET in rein elektrischer Ausführung mit zusätzlichem Heizlüfter (950 W); mit drahtlosem, batteriebetriebenen Funk-Raumthermostat; in Dreiergruppen übereinander angeordnete Flachrohre 70 x 11 mm und senkrechte, asymmetrisch angeordnete triangulare Profil-Sammelrohre (Standard mit links angeordneten Sammelrohren, Sonderausführung mit rechter Anordnung)</p> <p>fertiglackiert in Standardfarbe RAL 9016 als Pulver-Einbrennlackierung, Beschichtung entsprechend DIN 55900</p> <p>werkseitig mit einem Wasser-Glykol-Gemisch gefüllt sowie druck- und funktionsgeprüft</p> <p>montagefertig inklusive Befestigung</p> <p>Konstruktion entsprechend den Anforderungen der Arbeitssicherheit gemäß den Richtlinien der gesetzlichen Unfallversicherer (GUV)</p> <p>Heizkörper mit Kantenschutz in Folie eingeschweißt und in Karton verpackt</p> <p>Regelung über einen drahtlosen, batteriebetriebenen Funk-Raumthermostat; zusätzlicher Heizlüfter mit 950 W zuschaltbar; Temperaturregelung mit programmierbarem Timer oder thermostatische Regelung; 1,2 m Anschlusskabel mit abisolierten Kabelenden zum Anschluss an Unterputzdose; Schutzklasse II, Schutzart IP X4, Montage des Heizkörpers nur im Schutzbereich 3</p>		



## Milos E

### Charakterisierung

Frieren in den eigenen vier Wänden? Im Winter kaum – da wird geheizt. Paradoxerweise fröstelt es uns am ehesten in der Übergangszeit, oftmals auch nur im Badezimmer. Vorteilhaft ist es nun, wenn man unabhängig von der zentralen Heizanlage, eine Wärmequelle im Raum hätte. Eine solche Wärmequelle ist der elektrisch betriebene Heizkörper Milos E. Die Heizkörper der Modellreihe Milos E zeichnen sich durch die offene Optik der aufgesetzten Rundrohre und die Heizpatrone mit modernen PTC-Technologie aus. Damit können Sie sich ganzjährig über ein warmes Zimmer und ein vorgewärmtes Handtuch freuen.

### Technische Daten

Beschreibung	Badheizkörper in rein elektrischer Ausführung mit eingebauter PTC-Heizpatrone aus rostfreiem Stahl; gerade Präzisionsstahlrohre 22 x 1,2 mm in Doppelreihe ausgerichtet und senkrechte Präzisionsstahlrohre 30 x 1,5 mm, werkseitig mit einem Wasser-Glykol-Gemisch gefüllt, sowie druck- und funktionsgeprüft
Anschlüsse	Schukostecker und Schalter (IP 40/IPX0) für 230 V
Befestigung	Lieferung montagefertig inklusive Befestigung für verdeckte Montage; mit horizontaler und vertikaler Ausrichtungsmöglichkeit; Montage des Heizkörpers nur im Schutzbereich 3 
Beschichtung	nach DIN 55 900; Farbe RAL 9016 Verkehrsweiß als Pulvereinbrennlackierung; andere Farben gemäß Farbübersicht auf der vorletzten Seite, weitere RAL-classic-Farbtöne auf Anfrage
Sicherheit	Konstruktion entsprechend den Anforderungen der Arbeitssicherheit gemäß den Richtlinien der gesetzlichen Unfallversicherer (GUV); Schutzklasse II, Schutzart IP X0 (Steckerschalter)
Optionales Zubehör	Funkregel-Set 2 mit Funk-Schaltsteckdose
Verpackung	mit Sichtflächen- und Kantenschutz in Folie eingeschweißt und in Karton verpackt
Hinweis	Heizpatrone standardmäßig rechts unten, auf Wunsch auch unten links lieferbar; bei Verwendung als Raumwärmekörper ist eine externe Regelung gemäß Ökodesign-Richtlinie zu verwenden (siehe Zubehör)!

Abb. 105 Badheizkörper Milos E



dargestellte Nennbauhöhe: 1200 mm (B=1196 mm)

Abb. 106 Abmessungen und Montage Maße

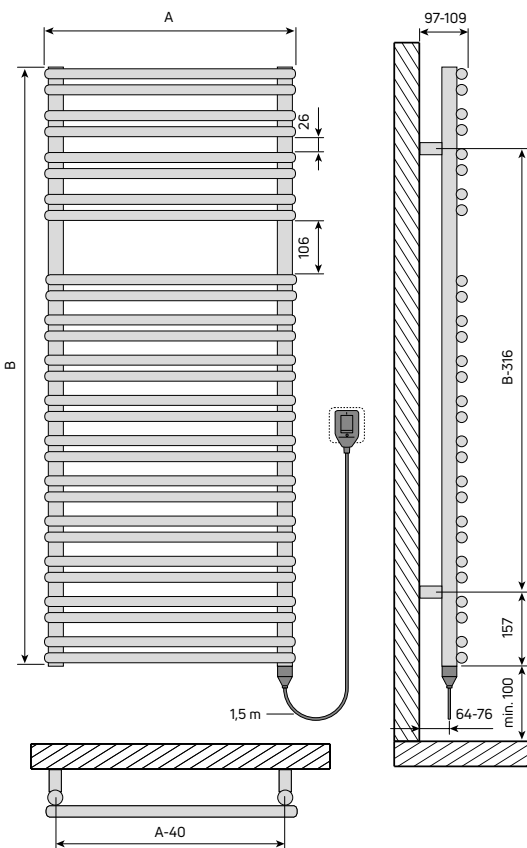
## Anschluss

Der Milos E wird standardmäßig mit einem Schuko-Stecker mit Schalter für 230 V an das Stromnetz angeschlossen. Die Heizpatrone ist standardmäßig rechts montiert. Als Sonderausführung ist der Milos E auch mit der Heizpatrone im linken Sammelrohr erhältlich.

## Befestigung

Die Befestigung erfolgt an den 4 dafür vorgesehenen Befestigungspunkten, die sich hinter den Sammelrohren befinden.

## Preise

MILOS E					
Nennbauhöhe mm	Höhe (B) mm	Länge (A) mm	Tiefe mm	Preis RAL 9016 €	Preis Farbskala 1 €
800	798	500	100	1156,83	1446,04
1200	1196	500	100	1333,80	1667,25
		600	100	1438,11	1797,64
1800	1756	600	100	1799,63	2249,54

## Abmessungen und Leistungsdaten

MILOS E						
Nennbauhöhe mm	Höhe (B) mm	Länge (A) mm	Tiefe mm	Leistung elektrisch W	Gewicht kg	Inhalt l
800	798	500	100	300	11,4	3,6
1200	1196	500	100	400	17,6	4,1
		600	100	600	20,4	5,3
1800	1756	600	100	900	29,3	8,5

## Ausschreibungstext

Pos.	Menge	Artikelbezeichnung	Einheitspreis	Gesamtpreis
		<p><b>Badheizkörper Milos E</b></p> <p>Badheizkörper Milos E in rein elektrischer Ausführung mit eingebauter PTC-Elektro-Heizpatrone; bestehend aus aufgesetzten, waagerechten, geraden Präzisionsstahlrohren 22 x 1,2 mm in Doppelreihe angeordnet und senkrechten Sammelrohren 30 x 1,5 mm</p> <p>fertiglackiert in Standardfarbe RAL 9016 als Pulver-Einbrennlackierung, Beschichtung entsprechend DIN 55900</p> <p>werkseitig mit einem Wasser-Glykol-Gemisch gefüllt, sowie druck- und funktionsgeprüft</p> <p>montagefertig inklusive Befestigung (AK 2-3 gem. VDI 6036) für verdeckte Montage mit horizontaler und vertikaler Ausrichtungsmöglichkeit in Farbe des Heizkörpers</p> <p>Konstruktion entsprechend den Anforderungen der Arbeitssicherheit gemäß den Richtlinien der gesetzlichen Unfallversicherer (GUV)</p> <p>Heizkörper mit Sichtflächen- und Kantenschutz in Folie eingeschweißt und in Karton verpackt</p> <p>PTC-Elektro-Heizpatrone aus rostfreiem Stahl, mit Gewindestück G1/2", mit eigenständiger, temperaturabhängiger Leistungsregelung (Selbstregeleffekt); 1,5 m Anschlusskabel mit Schuko-Stecker und Schalter, Schutzklasse II, Schutzart IP X0; Montage des Heizkörpers nur im Schutzbereich 3</p>		



## Flores E

### Charakterisierung

Flores E ist ein Badheizkörper in rein elektrischer Ausführung. Dadurch kann er unabhängig von einer zentralen Heizungsanlage platziert werden und liefert schnelle, unabhängige Wärme – auch an kühlen Sommertagen.

Seine Füllung besteht aus einem Wasser-Glykol-Gemisch. Die integrierte Steuerung mit 5 voreingestellten und individuell anpassbaren Wochenprogrammen sorgt für ein angenehmes Raumklima, ganz nach Belieben.

### Technische Daten

Beschreibung	rein elektrisch betriebener Badheizkörper mit waagerechten geraden Präzisionsstahlrohren 22 x 1 mm und senkrechten D-Profil-Sammelrohren 40 x 30 x 1,5 mm, werkseitig mit einem Wasser-Glykol-Gemisch gefüllt sowie druck- und funktionsgeprüft
Anschlüsse	anschlussfertig verdrahtet (abisolierte Kabelenden) für Netzanschluss 230 V über Unterputzdose, Kabellänge 0,8 m
Befestigung	Lieferung montagefertig inklusive Befestigung  Montage nur im Schutzbereich 3
Beschichtung	nach DIN 55 900, RAL 9016 Verkehrsweiß als Pulver-Einbrennlackierung
Lieferumfang	montagefertig inklusive Befestigung
Zulassung	mit EN 60.355-1 und 60.335-2-30, Schutzklasse II, Schutzart IP X4 – IK09-CE; erfüllt die Anforderungen der Ökodesign-Richtlinie
Verpackung	mit Kantenschutz im Karton verpackt

Abb. 107 Rein elektrischer Badheizkörper Flores E



Abb. 108 Abmessungen und Montagegröße



Abb. 109 Elektrischer Anschluss

### Elektrischer Anschluss

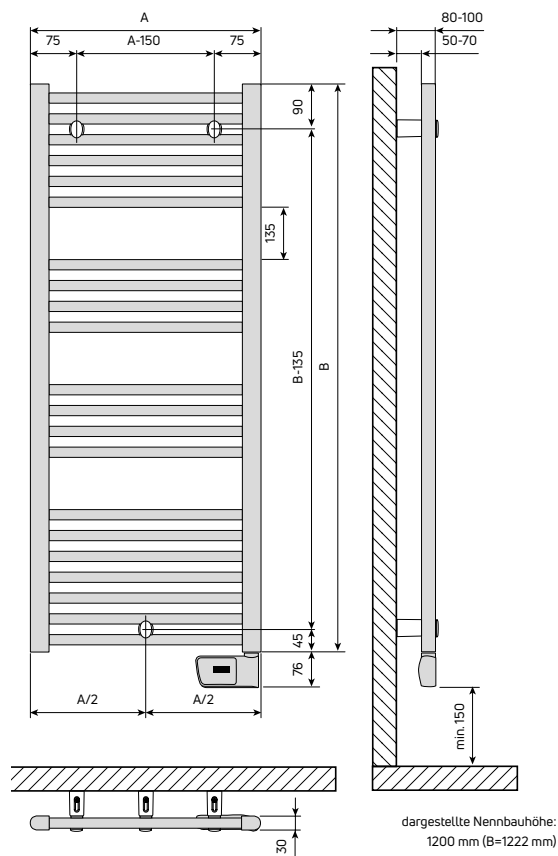
Der Flores E wird mit abisolierten Kabelenden geliefert. Der Anschluss an das Stromnetz (230 V) erfolgt über eine Unterputzdose (bauseits).

Neutralleiter: blaues Kabel  
Phase: braunes Kabel

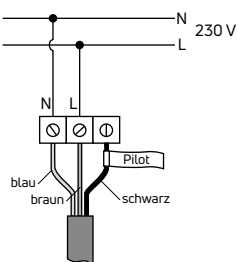
### Achtung:

Kontrollleiter: schwarzes Kabel mit „Pilot“ gekennzeichnet. Die Verwendung dieses Kontrollleiters ermöglicht eine Temperaturabsenkung, wenn dieser mit einer passenden Uhr verbunden ist. Der schwarze Leiter darf nie mit der Erdung verbunden werden und muss isoliert werden, wenn diese Funktion nicht verwendet wird.

### Befestigung

Das für die Befestigung benötigte Befestigungs-Set gehört zum Lieferumfang.



Abb. 110 Integriertes Regelgerät

## Preise

FLORES E					
Nennbauhöhe mm	Höhe des Heizkörpers (B) mm	Gesamtbauhöhe inkl. Regelgerät mm	Länge (A) mm	Tiefe inkl. Regelgerät mm	Preis €
500	547	623	500	43	672,37
1200	1222	1298	500		857,41
1500	1537	1613	500		1004,28
1800	1807	1883	600		1153,23
			600		1207,40

## Abmessungen und Leistungsdaten

FLORES E							
Nennbauhöhe mm	Höhe des Heizkörpers (B) mm	Gesamtbauhöhe inkl. Regelgerät mm	Länge (A) mm	Tiefe inkl. Regelgerät mm	Leistung elektrisch W	Gewicht kg	Inhalt l
500	547	623	500	43	300	9,2	2,7
1200	1222	1298	500		500	14,7	5,5
1500	1537	1613	500		750	16,6	7,0
1800	1807	1883	600		1000	23,9	9,5
			600		1200	26,6	9,5

## Ausschreibungstext

Pos.	Menge	Artikelbezeichnung	Einheitspreis	Gesamtpreis
		<p><b>Badheizkörper Flores E</b></p> <p>Badheizkörper Flores E in rein elektrischer Ausführung mit integriertem Regelgerät; mit waagerechten geraden Präzisionsstahlrohren 22 x 1 mm und senkrechten D-Profil-Sammelrohren 40 x 30 x 1,5 mm.</p> <p>Fertiglackiert in Standardfarbe RAL 9016 als Pulver-Einbrennlackierung, Beschichtung entsprechend EN ISO 2409:2013 und EN442.</p> <p>Werkseitig mit einem Wasser-Glykol-Gemisch gefüllt sowie druck- und funktionsgeprüft.</p> <p>Montagefertig inklusive Befestigung (AK 2 gem. VDI 6036); Konstruktion entsprechend den Anforderungen der Arbeitssicherheit gemäß den Richtlinien der gesetzlichen Unfallversicherer (GUV)</p> <p>Heizkörper mit Kantenschutz im Karton verpackt.</p> <p>Integrierte Elektro-Heizpatrone und Regelgerät; programmierbarer Uhrenthermostat mit Tages- und Wochenprogramm; Keylock-Funktion; 0,8 m Anschlusskabel mit abisolierten Kabelenden zum Anschluss an Unterputzdose; Schutzklasse II, Schutzart IP X4, Montage des Heizkörpers nur im Schutzbereich 3; erfüllt die Ökodesign-Richtlinie.</p>		



## Flores CE

### Charakterisierung

Der Badheizkörper Flores CE ist die gebogene Variante des Flores E. Durch den rein elektrischen Betrieb ist er unabhängig von einer bestehenden Heizungsanlage. Dadurch ist Flores CE auch die perfekte Ergänzung zur Fußbodenheizung, denn er heizt das Bad genau dann schnell auf, wann man es braucht! Durch die von einem Heizungsanschluss unabhängige Platzierung eröffnet dieser Heizkörper neue Möglichkeiten der Anbringung und ist ideal für die Modernisierung geeignet.

Flores CE verfügt für die thermostatische Regelung über einen eingebauten programmierbaren Uhrenthermostat mit 5 voreingestellten und individuell anpassbaren Wochenprogrammen sowie Offene-Fenster-Erkennung. Eine perfekte Lösung für häufig genutzte Badezimmer!

### Technische Daten

Beschreibung	rein elektrisch betriebener Badheizkörper mit waagerechten gebogenen Präzisionsstahlrohren 22 x 1 mm und senkrechten D-Profil-Sammelrohren 40 x 30 x 1,5 mm, werkseitig mit einem Wasser-Glykol-Gemisch gefüllt sowie druck- und funktionsgeprüft
Anschlüsse	anschlussfertig verdrahtet (abisolierte Kabelenden) für Netzanschluss 230 V über Unterputzdose, Kabellänge 0,8 m
Befestigung	Lieferung montagefertig inklusive Befestigung  Montage nur im Schutzbereich 3
Beschichtung	nach DIN 55 900, RAL 9016 Verkehrsweiß als Pulver-Einbrennlackierung
Lieferumfang	montagefertig inklusive Befestigung
Zulassung	mit EN 60.355-1 und 60.335-2-30, Schutzklasse II, Schutzart IP X4 – IK09-CE; erfüllt die Anforderungen der Ökodesign-Richtlinie
Verpackung	mit Kantenschutz im Karton verpackt

Abb. 111 Rein elektrischer Badheizkörper Flores CE

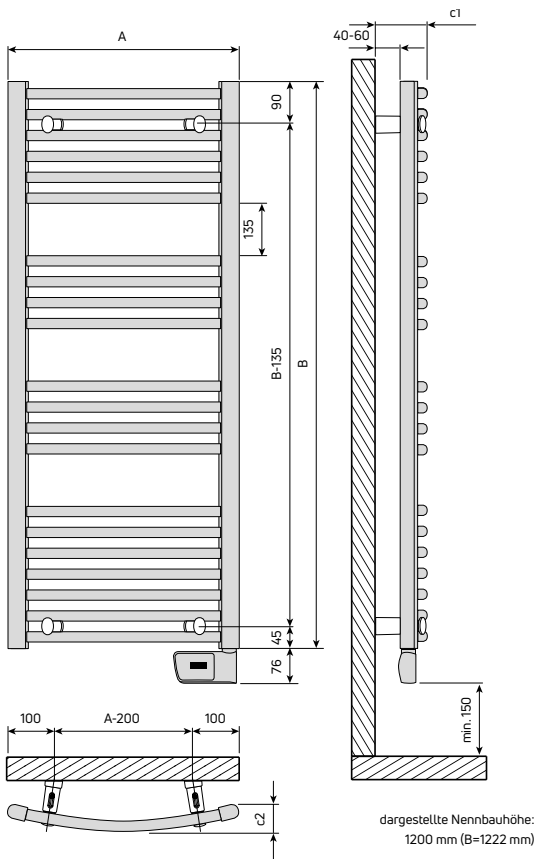

FLORES CE (mm)		
A	500	600
c1	100-123	109-132
c2	50	60

Abb. 112 Abmessungen und Montagemaß

### Elektrischer Anschluss

Der Flores CE wird mit abisolierten Kabelenden geliefert. Der Anschluss an das Stromnetz (230 V) erfolgt über eine Unterputzdose (bauseits).

Neutralleiter: blaues Kabel  
Phase: braunes Kabel

#### Achtung:

Kontrollleiter: schwarzes Kabel mit „Pilot“ gekennzeichnet. Die Verwendung dieses Kontrollleiters ermöglicht eine Temperaturabsenkung, wenn dieser mit einer passenden Uhr verbunden ist.



Abb. 113 Elektrischer Anschluss



Der schwarze Leiter darf nie mit der Erdung verbunden werden und muss isoliert werden, wenn diese Funktion nicht verwendet wird.

## Befestigung

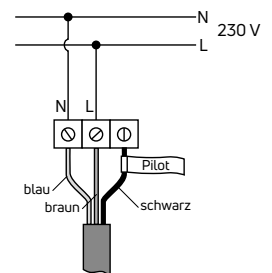
Das für die Befestigung benötigte Befestigungs-Set gehört zum Lieferumfang.



Abb. 114 Integriertes Regelgerät

## Preise

FLORES C E					
Nennbauhöhe mm	Höhe des Heizkörpers (B) mm	Gesamtbauhöhe inkl. Regelgerät mm	Länge (A) mm	Tiefe inkl. Regelgerät mm	Preis €
500	547	623	500	43	803,48
1200	1222	1298	500		1024,62
1500	1537	1613	500		1200,11
1800	1807	1883	600		1378,10
			600		1442,84

## Abmessungen und Leistungsdaten



FLORES C E							
Nennbauhöhe mm	Höhe des Heizkörpers (B) mm	Gesamtbauhöhe inkl. Regelgerät mm	Länge (A) mm	Tiefe inkl. Regelgerät mm	Leistung elektrisch W	Gewicht kg	Inhalt l
500	547	623	500	43	300	9,2	2,7
1200	1222	1298	500		500	14,7	5,5
1500	1537	1613	500		750	16,6	7,0
1800	1807	1883	600		1000	23,9	9,5
			600		1200	26,6	9,5

## Ausschreibungstext

Pos.	Menge	Artikelbezeichnung	Einheitspreis	Gesamtpreis
		<p><b>Badheizkörper Flores C E</b></p> <p>Badheizkörper Flores C E in rein elektrischer Ausführung mit integriertem Regelgerät; mit waagerechten gebogenen Präzisionsstahlrohren 22 x 1 mm und senkrechten D-Profil-Sammelrohren 40 x 30 x 1,5 mm.</p> <p>Fertiglackiert in Standardfarbe RAL 9016 als Pulver-Einbrennlackierung, Beschichtung entsprechend EN ISO 2409:2013 und EN442.</p> <p>Werkseitig mit einem Wasser-Glykol-Gemisch gefüllt sowie druck- und funktionsgeprüft.</p> <p>Montagefertig inklusive Befestigung (AK 2 gem. VDI 6036); Konstruktion entsprechend den Anforderungen der Arbeitssicherheit gemäß den Richtlinien der gesetzlichen Unfallversicherer (GUV)</p> <p>Heizkörper mit Kantenschutz im Karton verpackt.</p> <p>Integrierte Elektro-Heizpatrone und Regelgerät; programmierbarer Uhrenthermostat mit Tages- und Wochenprogramm; Keylock-Funktion; 0,8 m Anschlusskabel mit abisolierten Kabelenden zum Anschluss an Unterputzdose; Schutzklasse II, Schutzart IP X4, Montage des Heizkörpers nur im Schutzbereich 3; erfüllt die Ökodesign-Richtlinie.</p>		

## PTC-Elektro-Heizpatronen (nur für bivalenten Betrieb)

Hinweis: Bei Verwendung in Heizkörpern, die auch als Raumbeheizung dienen, muss eine Temperaturregelung gemäß Ökodesign-Richtlinie (gültig seit 01.01.2018) verwendet werden.

BIVALENTER BETRIEB			
Artikel	Bestell-Nummer	elektrische Leistung bei 60°C [W]	Einbautiefen [mm]
<b>PTC-Heizpatrone</b> Kabellänge ca. 1,4 m			
Schuko-Stecker und Schalter abisierte Kabelenden	<b>AZ13EH0048002230</b>	250	225
Schuko-Stecker und Schalter abisierte Kabelenden	<b>AZ13EH0048002330</b>	250	225
Schuko-Stecker und Schalter abisierte Kabelenden	<b>AZ13EH0048002330</b>	300	245
Schuko-Stecker und Schalter abisierte Kabelenden	<b>AZ13EH0048003330</b>	300	245
Schuko-Stecker und Schalter abisierte Kabelenden	<b>AZ13EH0048002430</b>	400	330
Schuko-Stecker und Schalter abisierte Kabelenden	<b>AZ13EH0048003430</b>	400	330
Schuko-Stecker und Schalter abisierte Kabelenden	<b>AZ13EH0048002630</b>	600	450
Schuko-Stecker und Schalter abisierte Kabelenden	<b>AZ13EH0048003630</b>	600	450
Schuko-Stecker und Schalter abisierte Kabelenden	<b>AZ13EH0048002730</b>	750	535
Schuko-Stecker und Schalter abisierte Kabelenden	<b>AZ13EH0048003730</b>	750	535
Schuko-Stecker und Schalter abisierte Kabelenden	<b>AZ13EH0048002930</b>	900	620
Schuko-Stecker und Schalter abisierte Kabelenden	<b>AZ13EH0048003930</b>	900	620
<b>T-Stück</b> (verchromt) für Heizkörper Flores und Flores C	<b>AZ13EH0048000030</b>		
<b>Ventilset VHX-D/RAX Eckform</b> mit integriertem, voreinstellbarem Ventileinsatz und Absperrfunktion; Kombination nur mit PTC-Heizpatrone und Übergangsstück 1/2" möglich; der Ventilkopf kann links oder rechts montiert werden; <b>passend für Twist, Gate, Elato, Apolima und Evia</b>			
RAL 9016 Verchromt	<b>AZ1TP00VV00010A0</b> <b>AZ1TP00VV00010ASC-HRO</b>		
<b>Übergangsstück für G 1/2"</b> zur Verwendung des Ventilsets VHX-D/RAX Eckform mit PTC-Heizpatronen	<b>AZ1EH000P100100SCHRO</b>		



Abb. 115 Montage der PTC-Heizpatrone mit T-Stück an Heizkörpern **ohne** Anschluss mit 50 mm Nabenabstand (Flores und Flores C)



Abb. 116 Montage der PTC-Heizpatrone in Verbindung mit Ventilset VHX-D / RAX Eckform und Übergangsstück für Twist, Gate, Elato, Apolima und Evia

## Elektro-Heizpatronen – Hinweise zum Einbau

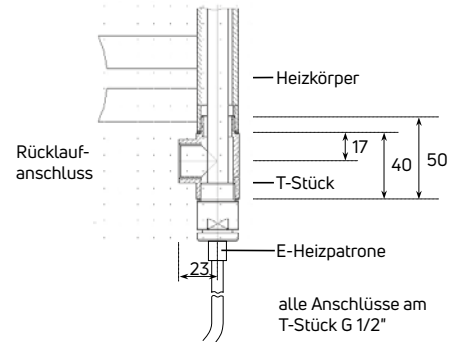



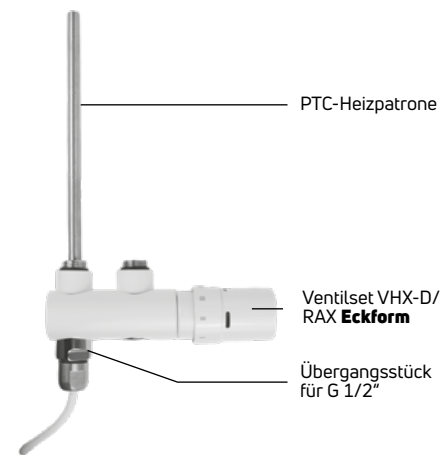



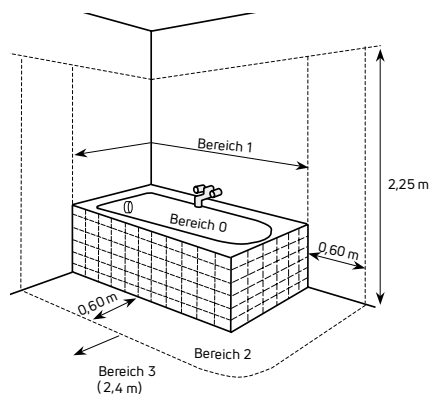

Info: Bei rein elektrischem Betrieb aller Modelle (außer Elato E, Elato ET, Flores E und Milos E) verfällt der Gewährleistungsanspruch.









Für elektrische Betriebsmittel in Bädern sind folgende IP Schutzarten gefordert:		
Bereich	öffentlich	Wohnbereich
0	IP X7	IP X7
1	IP X5	IP X5
2	IP X5	IP X4
3	IP X5	IP X1, IP X0, IP X2
>3 (>2,4 m)	IP X0	



IP40 = IPX0 (mit Schuko-Stecker und Schalter)  
IP64 = IPX4 (mit abisierten Kabelenden)  
Achtung: Montage in Bereichen 1 und 2 nur als Festanschluss

Hinweis: Heizkörper müssen aus Korrosionsschutzgründen gem. DIN 55900 im Bereich 3 installiert werden.





ZUBEHÖR				
	Artikel	Farbe	Bestellnummer	Preis in EUR
	<b>PTC-Heizpatrone</b>			
	<b>250 W</b> , mit Schuko-Stecker und Schalter	—	<b>AZ13EH0048002230</b>	163,96
	<b>250 W</b> , mit abisolierten Kabelenden	—	<b>AZ13EH0048003230</b>	131,83
	<b>300 W</b> , mit Schuko-Stecker und Schalter	—	<b>AZ13EH0048002330</b>	171,03
	<b>300 W</b> , mit abisolierten Kabelenden	—	<b>AZ13EH0048003330</b>	138,88
	<b>400 W</b> , mit Schuko-Stecker und Schalter	—	<b>AZ13EH0048002430</b>	184,60
	<b>400 W</b> , mit abisolierten Kabelenden	—	<b>AZ13EH0048003430</b>	151,45
	<b>600 W</b> , mit Schuko-Stecker und Schalter	—	<b>AZ13EH0048002630</b>	212,41
	<b>600 W</b> , mit abisolierten Kabelenden	—	<b>AZ13EH0048003630</b>	180,27
	<b>750 W</b> , mit Schuko-Stecker und Schalter	—	<b>AZ13EH0048002730</b>	235,53
	<b>750 W</b> , mit abisolierten Kabelenden	—	<b>AZ13EH0048003730</b>	203,71
	<b>900 W</b> , mit Schuko-Stecker und Schalter	—	<b>AZ13EH0048002930</b>	251,34
<b>900 W</b> , mit abisolierten Kabelenden	—	<b>AZ13EH0048003930</b>	219,21	
	<b>T-Stück</b> für PTC-Heizpatrone, Heizelement FCIR und eLine Heizelement; erforderlich für den bivalenten Betrieb von Heizkörpern Flores und Flores C	verchromt	<b>AZ13EH0048000030</b>	24,50
	<b>Ventilset VHX-D/RAX Eckform</b> mit integriertem, voreinstellbarem Ventileinsatz und Absperrfunktion; Kombination nur mit PTC-Heizpatrone und Übergangsstück 1/2" möglich; der Ventilkopf kann links oder rechts montiert werden; passend für alle Heizkörper mit Nabenabstand 50 mm	RAL 9016	<b>AZ1TP00VV00010A0</b>	229,79
		verchromt	<b>AZ1TP00VV00010ASCHRO</b>	256,90
	<b>Übergangsstück für G 1/2"</b> zur Verwendung des Ventilsets VHX-D/RAX <b>Eckform</b> mit PTC-Heizpatronen für Twist, Gate, Elato, Apolima und Evia	verchromt	<b>AZ1EH000P100100SCHRO</b>	37,34
	<b>Ventilset VHX-D/RAX Durchgang</b> mit integriertem, voreinstellbarem Ventileinsatz und Absperrfunktion; der Ventilkopf kann links oder rechts montiert werden; passend für alle Heizkörper mit Nabenabstand 50 mm	RAL 9016	<b>AZ1TP00VV00010T0</b>	229,79
		verchromt	<b>AZ1TP00VV00010TASCHRO</b>	256,90
	<b>Anschlussarmatur Eckform inkl. Thermostatkopf</b> mit integriertem, voreinstellbarem Ventileinsatz und Absperrfunktion; Lieferzustand: Thermostatkopf links, Umbau auf rechts ist möglich; passend für alle Heizkörper mit Nabenabstand 50 mm <b>Achtung:</b> Vortlauf immer auf der Ventilseite!	RAL 9016	<b>AZ1XTPS9037005N0</b>	206,42
		verchromt	<b>AZ1XTPS9037005NSCHRO</b>	211,25
		matt RAL 7016	<b>AZ1XTPS9037005NS0022</b>	231,72
		matt RAL 9005	<b>AZ1XTPS9037005NS0029</b>	231,72
	<b>Anschlussarmatur Durchgang inkl. Thermostatkopf</b> mit integriertem, voreinstellbarem Ventileinsatz und Absperrfunktion; Armatur drehbar (Thermostatkopf wahlweise links oder rechts); passend für alle Heizkörper mit Nabenabstand 50 mm <b>Achtung:</b> Vortlauf immer auf der Ventilseite!	RAL 9016	<b>AZ1XTPS9037004N0</b>	206,42
		verchromt	<b>AZ1XTPS9037004NSCHRO</b>	211,25
		matt RAL 7016	<b>AZ1XTPS9037004NS0022</b>	231,72
		matt RAL 9005	<b>AZ1XTPS9037004NS0029</b>	231,72
	<b>Anschlussarmatur Slim Eckform</b> Thermostatararmatur für Ein- oder Zweirohrsysteme, mit integriertem, voreinstellbarem Ventileinsatz und Regulierkappe, Thermostatkopf optional <b>Achtung:</b> ausschließlich für Slim geeignet!	RAL 9016	<b>AZ1XTPAGVVSLIMN0</b>	205,53
		verchromt	<b>AZ1XTPAGCHSLIMN0</b>	224,76
	<b>Anschlussarmatur Slim Durchgang</b> Thermostatararmatur für Ein- oder Zweirohrsysteme, mit integriertem, voreinstellbarem Ventileinsatz und Regulierkappe, Thermostatkopf optional <b>Achtung:</b> ausschließlich für Slim geeignet!	RAL 9016	<b>AZ1XTPSTVVSLIMN0</b>	205,53
		verchromt	<b>AZ1XTPSTCHSLIMN0</b>	224,76
	<b>Design-Thermostatkopf Slim</b> für Anschlussarmatur Slim mit M30 x 1,5-Gewinde	RAL 9016	<b>AZ1XTPTHVVWHITN1</b>	93,60
		verchromt	<b>AZ1HE000N0001000</b>	99,48





ZUBEHÖR					
	Artikel	Farbe	Bestellnummer	Preis in EUR	
	<b>Anschlussarmatur Eckform für Mittenanschluss (1-Rohr)</b> mit Designverkleidung; passend für alle Heizkörper mit Nabenabstand 50 mm <b>Achtung:</b> max. reglungstechnischer Differenzdruck 200 mbar	RAL 9016	<b>AZ13SP0048028330</b>	202,93	
		verchromt	<b>AZ13SP004802853SCHRO</b>	224,40	
	<b>Anschlussarmatur Durchgang für Mittenanschluss (1-Rohr)</b> mit Designverkleidung; passend für alle Heizkörper mit Nabenabstand 50 mm <b>Achtung:</b> max. reglungstechnischer Differenzdruck 200 mbar	RAL 9016	<b>AZ13SP0048028430</b>	202,93	
		verchromt	<b>AZ13SP004802863SCHRO</b>	224,40	
	<b>Anschlussarmatur Eckform für Mittenanschluss (2-Rohr)</b> mit Designverkleidung; passend für alle Heizkörper mit Nabenabstand 50 mm <b>Achtung:</b> max. reglungstechnischer Differenzdruck 200 mbar	RAL 9016	<b>AZ13TP0048008330</b>	176,20	
		verchromt	<b>AZ13TP004800853SCHRO</b>	197,67	
		Edelstahl-Look matt	<b>AZ13TP004800873S0112</b>	228,27	
	<b>Anschlussarmatur Durchgang für Mittenanschluss (2-Rohr)</b> mit Designverkleidung; passend für alle Heizkörper mit Nabenabstand 50 mm <b>Achtung:</b> max. reglungstechnischer Differenzdruck 200 mbar	RAL 9016	<b>AZ13TP0048008430</b>	176,20	
		verchromt	<b>AZ13TP004800863SCHRO</b>	197,67	
		Edelstahl-Look matt	<b>AZ13TP004800883S0112</b>	228,27	
	<b>Design-Ventil-Set</b> Eckform mit Thermostatkopf, verchromt, Ausführung „rechts“ <b>Achtung:</b> Thermostatventil wird im Rücklauf montiert	verchromt	<b>AZ13VE004802103SCHRO</b>	260,03	
	<b>Design-Ventil-Set</b> Eckform mit Thermostatkopf, verchromt, Ausführung „links“ <b>Achtung:</b> Thermostatventil wird im Rücklauf montiert	verchromt	<b>AZ13VE004802113SCHRO</b>	260,03	
	<b>Raumthermostat FCIR Remote</b> Drahtlose Fernbedienung (batteriebetrieben) für Heizelement FCIR. Mit Multifunktions-Wochentimer, Raumtemperaturkontrolle, Boost-Funktion, Uhrzeitanzeige, ECO, COMFORT und Abwesenheits-Modus. Wandmontage oder Tischaufstellung möglich.		—	<b>AZ1XCTCIRREMON0</b>	249,03
	<b>Heizelement FCIR</b> 5-stufige Temperaturregelung, Energie sparen durch Stand-By-Modus, 2-Stunden-Timer-Funktion, Kabel mit Schuko-stecker 1,5 m, Einhaltung der Eco-Design-Richtlinie nur in Verbindung mit Raumthermostat FCIR Remote				
	400 W	RAL 9016	<b>AZ1XETFCIR0400N0</b>	227,93	
	600 W	RAL 9016	<b>AZ1XETFCIR0600N0</b>	227,93	
	800 W	RAL 9016	<b>AZ1XETFCIR0800N0</b>	227,93	
	400 W	verchromt	<b>AZ1XETFCIR0400NSCHRO</b>	259,04	
	600 W	verchromt	<b>AZ1XETFCIR0600NSCHRO</b>	259,04	
	800 W	verchromt	<b>AZ1XETFCIR0800NSCHRO</b>	259,04	
	400 W	matt RAL 7016	<b>AZ1XETFCIR0400NS0022</b>	240,37	
	600 W	matt RAL 7016	<b>AZ1XETFCIR0600NS0022</b>	240,37	
	800 W	matt RAL 7016	<b>AZ1XETFCIR0800NS0022</b>	240,37	
	400 W	matt RAL 9005	<b>AZ1XETFCIR0400NS0029</b>	240,37	
	600 W	matt RAL 9005	<b>AZ1XETFCIR0600NS0029</b>	240,37	
800 W	matt RAL 9005	<b>AZ1XETFCIR0800NS0029</b>	240,37		

ZUBEHÖR				
Rabattgruppe VDK000				
	Artikel	Farbe	Bestellnummer	Preis in EUR
 <b>NEU</b>	<b>Unisenza Plus Gateway*</b> Das Unisenza Plus Gateway ist die zentrale Einheit für die Verbindung mehrerer Unisenza Plus-Geräte mit der Cloud und einem Internet-Router mit WiFi- oder Ethernet-Kabelanschluss. Es ist vollständig Zigbee 3.0-kompatibel und verbindet bis zu 100 Endgeräte wie intelligente Raumthermostate, Heizkörperthermostate (E-TH), Empfänger, Sensoren etc.	—	<b>FDZ5GTUBA1000030</b>	94,12
	<b>Seine Merkmale sind:</b> <ul style="list-style-type: none"> <li>• Bluetooth BLE für Offline Mode</li> <li>• 802.11 b/g/n WiFi-Verbindung</li> <li>• 10/100Mbps Ethernet-Anschluss</li> </ul>			
 <b>NEU</b>	<b>Unisenza Plus elektronischer Thermostatkopf E-TH*</b> Der Unisenza Plus E-TH ist ein drahtloser elektronischer Thermostatkopf für Heizkörper-Thermostatventile. Er hat die neueste ZigBee 3.0-Funktechnologie für die einfache Integration in das Unisenza Plus Regelungs- und Steuerungssystem für eine individuelle Heizkörpersteuerung.	—	<b>FFUBARRDC1HC130</b>	94,37
	<b>Seine Merkmale sind:</b> <ul style="list-style-type: none"> <li>• Funktion zur Erkennung offener Fenster</li> <li>• Unterstützt Standard-Ventilanschlüsse M30 x 1,5 mm und RA-Ventiltypen</li> <li>• Betrieb mit 2xAAA-Batterien</li> </ul>			

\* Lieferbar ab 1. Quartal 2025

ZUBEHÖR				
Rabattgruppe VNH000				
	Artikel	Farbe	Bestellnummer	Preis in EUR
 <b>NEU</b>	<b>eLine Control*</b> Unabhängiger Thermostat für eLine Heizelemente. Zu den Merkmalen gehört ein flexibles Temperaturmanagement gemäß den ECO-Design-Anforderungen.			
	<b>eLine Control</b> mit Stecker, weiß	RAL 9016	<b>AZ1XCTBXHPG2EUD1</b>	99,45
	<b>eLine Control</b> mit offenen Kabelenden, weiß	RAL 9016	<b>AZ1XCTBXHPG2PAD1</b>	93,82
 <b>NEU</b>	<b>eLine Control Plus*</b> Unabhängiger Thermostat für eLine Heizelemente. Zu den Merkmalen gehört ein flexibles Temperaturmanagement gemäß den ECO-Design-Anforderungen. Er kommuniziert drahtlos mit dem Unisenza Plus Gateway und sorgt so für optimale Energieeffizienz und komfortable Raumtemperaturen.			
	<b>eLine Control Plus</b> mit Stecker, weiß	RAL 9016	<b>AZ1XCTBXHPGZBED1</b>	150,11
	<b>eLine Control Plus</b> mit offenen Kabelenden, weiß	RAL 9016	<b>AZ1XCTBXHPGZBPD1</b>	146,36
	<b>eLine Control Plus</b> mit Stecker, schwarz	RAL 9005	<b>AZ1XCTBXHPGZBEDR9005</b>	153,86
	<b>eLine Control Plus</b> mit offenen Kabelenden, schwarz	RAL 9005	<b>AZ1XCTBXHPGZBDR9005</b>	150,11
 <b>NEU</b>	<b>eLine Heizelement*</b> Das eLine Heizelement mit einem Anschlussgewinde 1/2" AG bietet eine flexible und einfache Montage an Badheizkörpern mit einem Anschlussgewinde 1/2" IG. Der PLUG & PLAY-Anschluss der Thermostaten eLine Control oder eLine Control Plus ermöglicht deren Einbau ohne zusätzliches Werkzeug. Dieses Heizelement ist in 6 verschiedenen Größen (Leistungsstufen) von 250 W bis 1500 W erhältlich.			
	<b>250 W</b>	—	<b>AZ1XEHC5000681N1</b>	43,16
	<b>500 W</b>	—	<b>AZ1XEHC5000682N1</b>	46,91
	<b>750 W</b>	—	<b>AZ1XEHC5000683N1</b>	50,66
	<b>1000 W</b>	—	<b>AZ1XEHC5000684N1</b>	54,41
	<b>1250 W</b>	—	<b>AZ1XEHC5000685N1</b>	58,17
<b>1500 W</b>	—	<b>AZ1XEHC5000686N1</b>	61,92	

\* Lieferbar ab 2. Quartal 2025

ZUBEHÖR				
	Artikel	Farbe	Bestellnummer	Preis in EUR
	<b>Universalknopf für Flores</b> Universalknopf, 2-er Set	weiß	<b>AZ13BH0048009530</b>	40,85
		verchromt	<b>AZ13BH004800983SCHRO</b>	54,46
	<b>Handtuchhalter für Flores</b> Handtuchhalter für Baulängen bis 600 mm, Länge: 360 mm	weiß	<b>AZ13TR0048009030</b>	68,11
		verchromt	<b>AZ13TR004800923SCHRO</b>	77,91
	<b>Handtuchhalter für Flores</b> Handtuchhalter für Baulängen größer 600 mm, Länge: 600 mm	weiß	<b>AZ13TR0048009130</b>	71,11
		verchromt	<b>AZ13TR004800933SCHRO</b>	84,70
	<b>Raumteilerkonsolen</b> für Flores, Flores M, Flores E und Flores A	weiß	<b>AZ13BW0048007730</b>	266,28
	<b>Befestigungs-Set für Flores (gerade Ausführungen)</b> für Flores, Flores M, Flores E und Flores A (Weiß = 4er-Set, verchromt = 3er Set). Die Version „verchromt“ ist auch für Flores CH geeignet.	weiß	<b>AZ13FTHBAG004830</b>	45,86
		verchromt	<b>AZ13BU0001100300SCHRO</b>	90,44
	<b>Befestigungs-Set für Flores (gebogene Ausführungen)</b> für Flores C und Flores CM (jeweils 4er-Set). Die Version „verchromt“ ist auch für Flores C CH geeignet.	weiß	<b>AZ13FTHBAG004930</b>	64,29
		verchromt	<b>AZ13BU0001100400SCHRO</b>	132,85

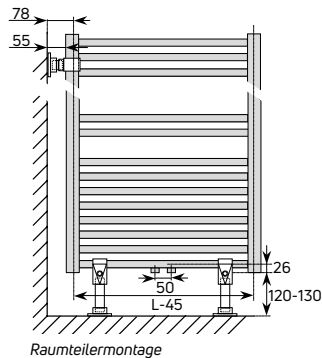

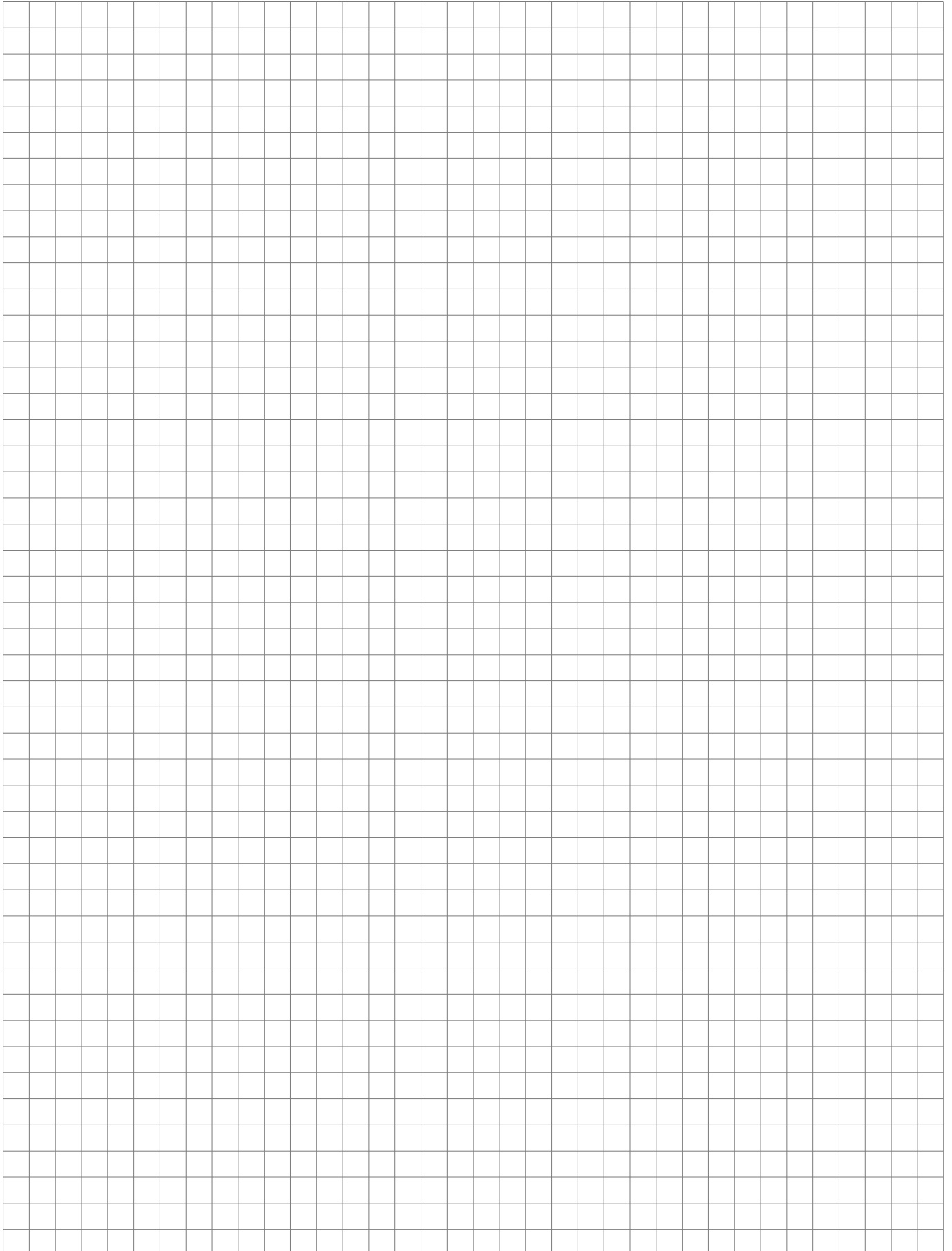

## Garantie- und Betriebsbedingungen

Die PURMO GROUP gewährt für PURMO-Heizkörper 10 Jahre Garantie (ab Kaufdatum), jedoch nicht länger als 11 Jahre ab dem auf dem Produkt angegebenen Produktionsdatum. Für verzinkte Heizkörper oder Heizkörper mit einer zusätzlichen 2-K Beschichtung (gilt nur für Heizkörper in privaten Bädern oder Gäste-WCs) beträgt die Garantie 6 Jahre, jedoch nicht länger als 7 Jahre ab dem auf dem Produkt angegebenen Herstellungsdatum. Für separat verkaufte Ersatzteile (seitliche Abdeckungen, obere Gitter, Kunststoffklammern, Stopfen, Befestigungsteile) und für elektrische und elektronische Komponenten beträgt die Garantie 2 Jahre, jedoch nicht länger als 3 Jahre ab dem auf dem Hauptprodukt angegebenen Herstellungsdatum.

Wir leisten Garantie für die Fehlerfreiheit und die zugesicherten Eigenschaften unserer Heizkörper entsprechend dem jeweiligen Stand der Technik. Änderungen in der Konstruktion und/oder Ausführung, die weder die Funktionstüchtigkeit noch den Wert des Liefergegenstandes beeinträchtigen, bleiben vorbehalten.

Für die von uns gelieferten Produkte übernehmen wir die Garantie gemäß unseren im Folgenden aufgeführten zugesicherten Produkteigenschaften, technischen Betriebsbedingungen und Handhabungsvorschriften. Die Nichteinhaltung dieser Bedingungen und Vorschriften kann die Gewährleistung gefährden.

### Betriebsüberdruck / Werksprüfdruck

Jeder einzelne Heizkörper wird werkseitig auf ordnungsgemäße Beschaffenheit und Dichtheit geprüft. Der maximale Betriebsüberdruck setzt sich im Betrieb zusammen aus statischem Druck + Pumpendruck (sofern letzterer positiv ist und den statischen Druck erhöht). Regelungsbedingte dynamische Druckschwankungen im Leitungsnetz dürfen nicht mehr als 1 bar bei einem gleichzeitigen statischen Druck von maximal 6 bar betragen.

Die Heizkörper sind für folgenden maximalen Betriebsüberdruck ausgelegt:

Modell	Heizmittel	Max. Betriebsüberdruck (bar)	Werksprüfdruck (bar)	Max. Betriebstemperatur (°C)
Apolima, Elato, Evia	Wasser	4	6	110
Rasp	Wasser	5	6,5	110
Slim	Wasser	6	8	90
Ellipse, Impulse	Wasser	6	8	110
Squara, Squasy	Wasser	8	10	95
Flores, Flores C, Flores M, Flores CM, Flores CH, Flores C CH, Flores A	Wasser	8	10	110
Gate, Twist, Santorini M, Santorini CM, Apia, Leros	Wasser	10	13	110

### Baustellenprüfdruck

Vor Inbetriebnahme sind die Heizkörper nochmals gemäß VOB (Teil C, DIN 18380) auf Dichtheit zu prüfen. Für die Druckmessung ist ein Manometer mit genauer Anzeige zu verwenden.

### Grundierung (GW) und Fertiglackierung (FWA)

Alle Heizkörper werden vor dem Fertiglackieren grundiert. Die Qualität der Grundierung entspricht der DIN 55900-1. Als Fertiglackierung ist eine Einbrennpulverlackierung vorgesehen. Sie entspricht den Anforderungen der DIN 55900-2. Die Mindestanforderungen der DIN 55900-2 werden dabei weit übertraffen. Im Fall einer Mängelrüge ist uns vor einer eventuellen Neulackierung Gelegenheit zu geben, die Berechtigung der Beanstandung zu überprüfen. Wird eine Neulackierung nicht mit uns abgestimmt, entfällt die Garantie für die Werkslackierung. Von der Garantie ausgenommen sind ungrundierte Heizkörper sowie solche, die mit Standardbeschichtung in WC-Räumen und im Bereich von Spritzwassereinwirkung installiert sind (s. BDH Informationsblatt Nr. 7). Heizkörper eignen sich nicht für den Einsatz in Schwimmbädern und anderen Räumen mit aggressiver Atmosphäre.

### Entleeren auf der Baustelle

Um im Winter Frostschäden zu vermeiden, sind die Heizkörper sorgfältig zu entleeren. Ggf. sind hierzu Blindstopfen zu entfernen, damit das Wasser restlos abfließen kann und eine einwandfreie Belüftung der Heizkörper möglich ist. Das Umlegen der entleerten Heizkörper ist zu vermeiden.

### Wasserbeschaffenheit

Die Verantwortung für die einwandfreie Wasserbeschaffenheit obliegt dem Betreiber. Die Anforderungen gemäß den VDI Richtlinien 2035 bzw. den Empfehlungen der VdTÜV in der jeweils neusten Fassung sind zu erfüllen. Heizkörper, die durch inneren Korrosionsangriff, z.B. über das Heizungswasser, undicht werden, sind von der Gewährleistung ausgeschlossen.

### Montagehinweis

Bei der Montage von Heizkörpern ist zu beachten, dass die Befestigung von Heizkörpern so dimensioniert wird, dass sie für die bestimmungsgemäße Verwendung und vorhersehbare Fehlanwendung geeignet ist. Hierbei sind insbesondere die Verbindung mit dem Baukörper sowie dessen Beschaffenheit, die Geeignetheit des Montagezubehörs und die möglichen Belastungen nach erfolgter Montage zu prüfen.



## Allgemeine Handhabung

- Die Heizkörper sind vor dem Einbau nicht im Freien zu lagern.
- Die Heizkörper sind nur in ihrer werkseitigen Originalverpackung entsprechend geschützt zu transportieren bzw. zu lagern.
- Die Heizkörper sind gemäß der dem Produkt beiliegenden Montageanleitung durch einen Fachhandwerker sachgemäß in Betrieb zu setzen.
- Werkseitig eingeschraubte Stopfen und Ventileinsätze sind auf Festigkeit zu prüfen und ggf. nachzuziehen.
- Die Heizkörper sind nur mit geeigneten sanften Reinigungsmitteln zu säubern, die keine Scheuerpartikel, Säuren oder Laugen enthalten.

## Entsorgungshinweise für elektrische Heizkörper

Die Entsorgung der elektrischen Heizkörper erfolgt gemäß WEEE-Richtlinie 2012/19/EU (WEEE-Reg.-Nr. DE 63367618).

Das Symbol auf dem Produktetikett zeigt an, dass das betreffende Produkt nicht in den Hausmüll gehört, sondern getrennt entsorgt werden muss. Nach der Nutzungsdauer des Produkts muss es an einer geeigneten Sammelstelle für elektrische und elektronische Produkte abgegeben werden. Die ordnungsgemäße Entsorgung hilft dabei, mögliche negative Auswirkungen auf die Umwelt und die menschliche Gesundheit zu verhindern.



PG Germany GmbH:  
WEEE-Reg.-Nr.  
63367618

Einzelheiten zu Mängelrügen und Gewährleistung entnehmen Sie bitte unseren Allgemeinen Verkaufs- und Lieferbedingungen (AVLB).

**Standardfarbe\***



RAL 9016  
Verkehrsweiß

\* Die gedruckte Farbe gibt den Originalfarbton nur annäherungsweise wieder!

## Standardfarbe

Die Standardfarbe für alle Modelle ist RAL 9016. In einem aufwändigen Prozess erhalten sie eine dauerhaft robuste und hygienische Oberfläche. Diese Heizkörper werden dazu in einem Spezialverfahren mehrfach vorbehandelt, elektrophoretisch tauchgrundiert, mit Pulverlack beschichtet und abschließend mit hoher Temperatur eingebrannt.

## Sonderfarben

Badheizkörper können neben dem Standardfarbton RAL 9016 in Sonderausführung in einer Vielzahl von RAL- und Sanitärfarben bestellt werden. Die Farbskala 1 enthält die RAL- und Sanitärfarben aus der Farbkarte „Purmo Trendfarben“. Alle nicht in der Farbskala 1 enthaltenen RAL classic-Farben (außer Perl- und Signalfarben) und Sanitärfarben sind auf Anfrage erhältlich (sogenannte Farbskala 2).

Die Farbtöne sind hinsichtlich Farbton und Glanz anhand des Purmo Farbfächers abzugleichen. Aus produktionstechnischen Gründen sind geringfügige Farbabweichungen zu den im Farbfächer dargestellten Farbtönen möglich. Dies ist insbesondere bei den Sanitärfarben zu berücksichtigen. Verbindliche Farbtöne können nur auf Originaluntergründen nach Absprache erzeugt werden.

SONDERFARBEN						
	Farbskala 1 (Mehrpreis 25 %)		Farbskala 2 (Mehrpreis 40 %)			Chrom
	Farbauswahl <b>Design-Badheizkörper</b> Farbskala 1	Farbauswahl <b>Badheizkörper</b> (Trendfarben RAL- und Sanitär)	Farbauswahl <b>Design-Badheizkörper</b> Farbskala 2	RAL classic-Farben außerhalb Farbskala 1	Farbauswahl <b>Badheizkörper</b> „Spezielle Oberflächen“	
Design-Badheizkörper	Gate / Gate E	●	—	●	—	—
	Rasp / Rasp E	●	—	●	—	—
	Twist / Twist E	●	—	●	—	—
	Ellipse / Ellipse E*	—	—	—	—	—
	Impulse / Impulse E*	—	—	—	—	—
	Squasy / Squasy E	●	—	●	—	—
	Squara / Squara E	●	—	●	—	—
	Slim / Slim E	●	—	●	—	—
Badheizkörper	Bar E	●	—	●	—	—
	Flores / Flores M**	●****	—	—	—	—
	Flores C / Flores CM**	●****	—	—	—	—
	Flores CH / Flores C CH	—	—	—	—	●
	Flores A**	●****	—	—	—	—
	Santorini M / Santorini CM***	●	●	—	●	●
	Apia	●	●	—	●	●
	Leros	●	●	—	●	●
	Apolima	●	●	—	●	●
	Elato	●	●	—	●	●
	Elato E / Elato ET	●	●	—	●	●
Milos E	●	●	—	●	●	
Flores E	●****	—	—	—	—	

























\* neben der Standardfarbe RAL 9016 matt Verkehrsweiß ausschließlich in RAL 7016 matt Anthrazitgrau (Bestellcode S0022) und RAL 9005 matt Tiefschwarz (Bestellcode S0029) erhältlich

\*\* 2-K-Beschichtung 100 % Preisauflschlag

\*\*\* galvanisch verzinkte Ausführung 80 % Preisauflschlag

\*\*\*\* ausschließlich in RAL 9016 erhältlich

## Farbauswahl Design-Badheizkörper Figuresse \*

(Farbskala 1) (Mehrpreis 25 %)		(Farbskala 2) (Mehrpreis 40 %)	
 RAL 1012 Zitronengelb (R1012)	 RAL 7016 Anthrazitgrau (R7016)	 RAL 2001 Rotorange (R2001)	 RAL 7005 Mausgrau (R7005)
 RAL 3015 Hellrosa (R3015)	 RAL 7035 Lichtgrau (R7035)	 RAL 3017 Rosé (R3017)	 RAL 7006 Beigegrü (R7006)
 RAL 4002 Rotviolett (R4002)	 RAL 9005 Tiefschwarz (R9005)	 RAL 5003 Saphirblau (R5003)	 RAL 7016 ** Anthrazitgrau matt (S0022)
 RAL 6004 Blaugrün (R6004)	 RAL 9010 Reinweiß (R9010)	 RAL 5020 Ozeanblau (R5020)	 RAL 7023 Betongrau (R7023)
		 RAL 5024 Pastellblau (R5024)	 RAL 7039 Quarzgrau (R7039)
		 RAL 6005 Moosgrün (R6005)	 RAL 7044 Seidengrau (R7044)
			 RAL 8002 Signalbraun (R8002)
			 RAL 8004 Kupferbraun (R8004)
			 RAL 8015 Kastanienbraun (R8015)
			 RAL 9005 ** Tiefschwarz matt (S0029)

## Farbauswahl Badheizkörper (Purmo Trendfarben) \*

Trendfarben RAL (Farbskala 1) (Mehrpreis 25 %)			Trendfarben Sanitär (Farbskala 1) (Mehrpreis 25 %)	
 RAL 1004 Goldgelb (R1004)	 RAL 5009 Azurblau (R5009)	 RAL 7037 Staubgrau (R7037)	 Jasmin (S0075)	 Anemone (S0084)
 RAL 1012 Zitronengelb (R1012)	 RAL 5014 Taubenblau (R5014)	 RAL 7040 Fenstergrau (R7040)	 Pergamon (S0091)	 Magnolia (S0077)
 RAL 1023 Verkehrsgelb (R1023)	 RAL 5015 Himmelblau (R5015)	 RAL 8017 Schokoladenbraun (R8017)	 Natura (S0094)	 Banana (S0164)
 RAL 1027 Currygelb (R1027)	 RAL 5017 Verkehrsblau (R5017)	 RAL 8019 Graubraun (R8019)	 Bahamabeige (S0087)	 Manhattan (S0088)
 RAL 1033 Dahliengelb (R1033)	 RAL 5022 Nachtblau (R5022)	 RAL 9001 *** Cremeweiß (R9001)	Die Preise für Farbskala 1 sind den Preistabellen auf den entsprechenden Produktseiten zu entnehmen.	
 RAL 2003 Pastellorange (R2003)	 RAL 6004 Blaugrün (R6004)	 RAL 9005 Tiefschwarz (R9005)	<b>Farbskala 2 (Mehrpreis 40 %)</b>	
 RAL 2004 Reinorange (R2004)	 RAL 6019 Weißgrün (R6019)	 RAL 9006 Weißaluminium (R9006)	Alle RAL classic-Farben (außer Perl- und Signal- farben) außerhalb der Farbskala 1; andere Farben auf Anfrage.	
 RAL 3000 Feuerrot (R3000)	 RAL 6033 Minttürkis (R6033)	 RAL 9007 Graualuminium (R9007)	<b>Trendfarben „Spezielle Oberflächen“ (Farbskala 2) (Mehrpreis 40 %)</b>	
 RAL 3005 Weinrot (R3005)	 RAL 6034 Pastelltürkis (R6034)	 RAL 9010 Reinweiß (R9010)	 Black Textured <sup>1</sup> (S0141)	 Anodic Brown (S0147)
 RAL 3014 Altrosa (R3014)	 RAL 7001 Silbergrau (R7001)		 White Textured <sup>1</sup> (S0142)	 Anodic Black (S0148)
 RAL 3015 Hellrosa (R3015)	 RAL 7013 Braungrau (R7013)	 RAL 040 80 05 Caffé Latte (S0222)	 Light Grey (S0143)	 Anodic Natura (S0149)
 RAL 4002 Rotviolett (R4002)	 RAL 7015 Schiefergrau (R7015)	 RAL 120 70 70 E-Green (S0221)	 Brown Grey (S0144)	 Metal Alu <sup>2</sup> (S0201)
 RAL 4007 Purpurviolett (R4007)	 RAL 7016 Anthrazitgrau (R7016)	 RAL 120 80 60 Modern green (S0220)	 Creme White *** (S0145)	 Metal Grey <sup>2</sup> (S0102)
 RAL 4008 Signalviolett (R4008)	 RAL 7021 Schwarzgrau (R7021)	 RAL 150 60 60 Green Apple (S0219)	 Anodic Bronze (S0146)	 Metal Black <sup>2</sup> (S0104)
 RAL 4009 Pastellviolett (R4009)	 RAL 7024 Graphitgrau (R7024)	 RAL 250-2 Lemon Glow (S0182)	<sup>1</sup> Mit strukturierter Oberfläche <sup>2</sup> Mit rauer Oberfläche	
 RAL 5001 Grünblau (R5001)	 RAL 7030 Steingrau (R7030)	 RAL 290 40 45 Mystic Purple (S0185)		
 RAL 5002 Ultramarinblau (R5002)	 RAL 7035 Lichtgrau (R7035)	 RAL 290 70 20 Mauve Haze (S0178)		

\* Die gedruckte Farbpalette kann vom Originalfarbton abweichen!

\*\* Diese Sonderfarben sind für Design-Badheizkörper Figuresse ab Lager lieferbar!

\*\*\*RAL 9001 Cremeweiß und Creme White S0145 sind im Farbton unterschiedlich. Bitte ggf. prüfen, welche Farbe gewünscht ist. Bitte geben Sie bei der Bestellung den Farbcode (R9001 oder S0145) mit an.

Die vorgenannten Preise verstehen sich ab Werk, inklusive Verpackung und exklusive MwSt. Unverbindliche Preisempfehlung. Es gelten die Allgemeinen Verkaufs- und Lieferbedingungen der PG Germany GmbH.  
Durch diese Ausgabe verlieren alle früheren Preislisten ihre Gültigkeit.

130002\_PURMO\_TPL-Bad\_12/24\_DE\_MG\_6500\_1

**PG GERMANY GMBH**  
Postfach 1325  
D-38688 Goslar  
T. +49 (0) 5324 808-0  
F. +49 (0) 5324 808-999  
info@purmo.de  
www.purmo.de



Diese Broschüre wurde mit größter Sorgfalt erstellt. Ohne ausdrückliche schriftliche Genehmigung der Purmo Group darf kein Teil dieser Broschüre vervielfältigt werden. Die Purmo Group übernimmt keine Verantwortung für etwaige Ungenauigkeiten oder für die Folgen der Verwendung oder des Missbrauchs der darin enthaltenen Informationen.



**Gedruckt auf Papier  
aus verantwortungsvollen  
Quellen**

